

KS Series



Manuel d'utilisation

KS212C – Caisson grave cardioïde actif de 3600 W

KS112 – Caisson grave actif de 2000 W

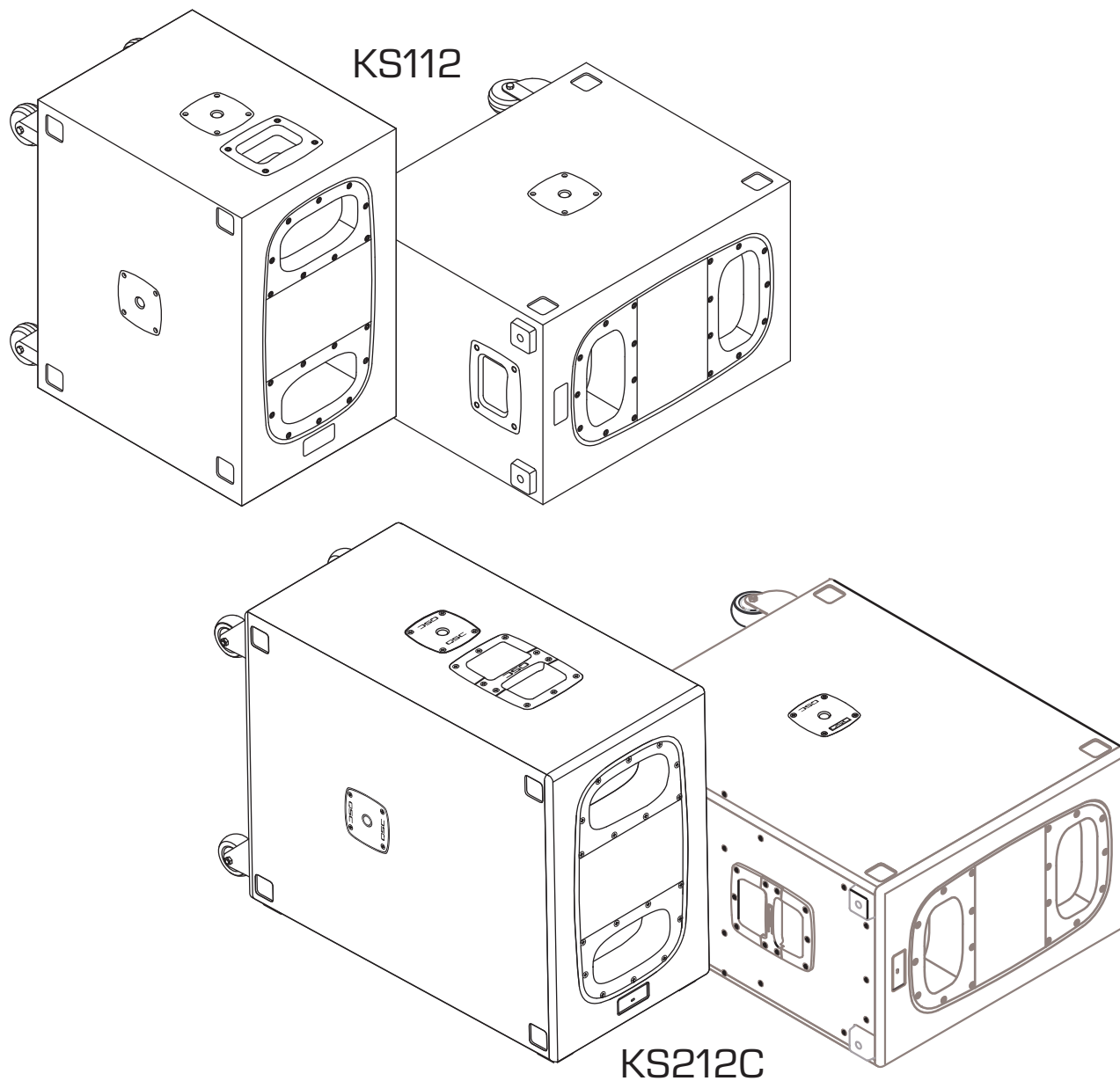

TD-001536-03-B



EXPLICATION DES SYMBOLES

La mention « AVERTISSEMENT ! » indique des instructions concernant la sécurité personnelle. Risque de blessures ou de mort si les instructions ne sont pas suivies.

La mention « ATTENTION ! » indique des instructions concernant des dégâts possibles pour le matériel. Risque de dégâts matériels non couverts par la garantie si ces instructions ne sont pas suivies.

La mention « IMPORTANT ! » indique des instructions ou des informations vitales à l'exécution de la procédure.

La mention « REMARQUE » indique des informations utiles supplémentaires.



REMARQUE : L'éclair foudroyant situé dans un triangle a pour objet de signaler à l'utilisateur la présence d'une tension « dangereuse » non isolée dans le boîtier du produit suffisante pour présenter un risque d'électrocution pour l'homme.



REMARQUE : Le point d'exclamation dans un triangle équilatéral a pour objet de signaler à l'utilisateur la présence de consignes de sécurité et d'instructions importantes d'utilisation et de maintenance dans ce manuel.



CONSIGNES DE SÉCURITÉ IMPORTANTES



AVERTISSEMENT ! : POUR ÉCARTER LES RISQUES D'INCENDIE ET D'ÉLECTROCUTION, NE PAS EXPOSER CE MATÉRIEL À LA PLUIE OU L'HUMIDITÉ. NE PAS UTILISER CET APPAREIL PRÈS DE L'EAU.

1. Lire ces instructions.
2. Conserver ces instructions.
3. Respecter tous les avertissements.
4. Suivre toutes les instructions.
5. Ne pas utiliser cet appareil près de l'eau.
6. Nettoyer uniquement avec un chiffon sec.
7. Ne pas bloquer les bouches d'aération. Installer conformément aux instructions du fabricant.
8. N'installer à proximité d'aucune source de chaleur comme des radiateurs, des registres de chaleur, des poêles ou d'autres appareils (y compris des amplis) qui dégagent de la chaleur.
9. Ne pas éliminer la sécurité de la fiche de terre ou polarisée. Une fiche polarisée comporte deux broches, l'une étant plus large que l'autre. Une fiche de terre a trois broches dont une broche de terre. La broche large ou troisième broche assure la sécurité. Si la fiche fournie n'entre pas dans la prise, consulter un électricien pour faire remplacer la prise obsolète.
10. Protéger le cordon d'alimentation pour que personne ne puisse marcher dessus, qu'il ne puisse pas être pincé, surtout les fiches, les prises de courant d'entretien et le point d'émergence du cordon de l'appareil.
11. Utiliser uniquement les accessoires spécifiés par le fabricant.
12. Débrancher l'appareil en cas d'orage électrique ou lorsqu'il est inutilisé pendant longtemps.
13. Confier toutes les réparations à un personnel qualifié. Une réparation s'impose lorsque l'appareil a été endommagé d'une manière quelconque, par exemple endommagement du cordon d'alimentation ou de sa fiche, déversement de liquide ou chute d'objets sur ou à l'intérieur de l'appareil, exposition de l'appareil à la pluie ou l'humidité, fonctionnement anormal ou chute de l'appareil.
14. Le coupleur de l'appareil ou la fiche secteur est le sectionneur général et il doit être immédiatement utilisable après l'installation.
15. Respecter tous les codes locaux applicables.
16. Pour écarter les risques d'électrocution, le cordon d'alimentation doit être branché sur une prise de terre secteur.
17. Consulter un technicien professionnel diplômé en cas de doute ou de question concernant l'installation physique de l'équipement.
18. Ne pas utiliser de spray aérosol, nettoyant, désinfectant ou fumigant sur, près ou dans l'appareil. Nettoyer uniquement avec un chiffon sec.

19. Ne pas débrancher l'appareil en tirant sur le cordon, mais le saisir par la fiche.
20. Ne pas plonger l'appareil dans de l'eau ou un autre liquide.
21. Garder propre la bouche d'aération (poussières et autres particules).

Maintenance et réparation



AVERTISSEMENT ! : Les technologies de pointe, par ex. l'utilisation de matériel moderne et d'électronique puissante, exigent une maintenance et des méthodes de réparation spécialement adaptées. Pour éviter le risque de dommages ultérieurs à l'appareil, de blessures et/ou la création de dangers supplémentaires, tout le travail de maintenance ou de réparation de l'appareil devra être uniquement confié à un centre de réparation ou un distributeur international agréé par QSC. QSC n'est pas responsable de blessures, préjudices ou dommages résultant du manquement du client, propriétaire ou utilisateur de l'appareil à faciliter ces réparations.

Cycle de vie : 10 ans, **Température de stockage :** -20 à +70° C, **Humidité relative :** 5 à 85 %

Déclaration FCC



REMARQUE : Suite à des tests, cet appareil s'est avéré conforme aux limites d'un appareil numérique de classe B, dans le cadre de la section 15 des règlements de la FCC.

Ces limites visent à fournir une protection raisonnable contre les interférences nuisibles dans une installation résidentielle. Cet appareil produit, utilise et peut rayonner une énergie haute fréquence et, s'il n'est pas installé et utilisé conformément aux instructions, il risque d'interférer avec les communications radio. Toutefois, il n'est pas possible de garantir l'absence d'interférences dans une installation particulière. Si cet équipement provoque des interférences nuisibles à la réception radiophonique ou télévisuelle, ce qui peut être déterminé par la mise en marche et l'arrêt de l'appareil, nous recommandons à l'utilisateur d'essayer de corriger ces interférences en appliquant une ou plusieurs des mesures suivantes :

- Réorientation ou déplacement de l'antenne réceptrice.
- Éloignement de l'appareil par rapport au récepteur.
- Branchement de l'appareil sur une prise secteur appartenant à un autre circuit que celui du récepteur.
- Sollicitation de l'assistance du revendeur ou d'un spécialiste radio/TV.

Déclaration RoHS

Ces produits sont conformes à la Directive européenne 2011/65/EU – Restriction d'utilisation de substances dangereuses (RoHS).

Ces produits sont conforme aux directives « RoHS Chine », conformément à GB/T26572. Le tableau suivant est fourni pour une utilisation du produit en Chine et sur ses territoires :







Le KS212C et KS112 这些产品						
部件名称 (nom de pièce)	有害物质 (substances dangereuses)					
	铅 (Pb)	汞 (Hg)	镉 (Cd)	六价铬 (Cr(vi))	多溴联苯 (PBB)	多溴二苯醚 (PBDE)
电路板组件 (cartes de circuits imprimés)	X	O	O	O	O	O
机壳装配件 (châssis)	X	O	O	O	O	O

本表格依据 SJ/T 11364 的规定编制。(Ce tableau a été préparé conformément à l'exigence SJ/T 11364.)
 O : 表示该有害物质在该部件所有均质材料中的含量均在 GB/T 26572 规定的限量要求以下。
 O : indique que la concentration de la substance dans tous les matériaux homogènes de la pièce est inférieure au seuil pertinent spécifié dans GB/T 26572.
 X : 表示该有害物质至少在该部件的某一均质材料中的含量超出 GB/T 26572 规定的限量要求。
 X : indique que la concentration de la substance dans un matériau homogène minimum est supérieure au seuil pertinent spécifié dans GB/T 26572.
 (目前由于技术或经济的原因暂时无法实现替代或减量化) (Le remplacement et la réduction du contenu sont actuellement impossibles pour une raison technique ou économique.)

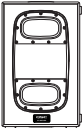
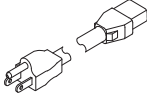
Garantie

Pour une copie de la garantie limitée QSC, consulter le site web QSC : www.qsc.com

Contenu

 <p>Caisson grave KS212C ou KS112</p>	1	 <p>Câble d'alimentation secteur verrouillable</p>	1	 <p>Logo QSC blanc</p>	2
 <p>Garantie limitée QSC TD-000453</p>	1	 <p>Guide de mise en route rapide TD-000499 – KS212C ou TD-001518 – KS112</p>	1	 <p>Notice de sécurité pour caisson grave avec amplification intégrée TD-000337</p>	1
 <p>Mât pour enceinte de 35 mm, M20, 915 mm de long, inclus seulement avec le KS212C</p>	1				

KS212C / KS112 Fonctions et caractéristiques

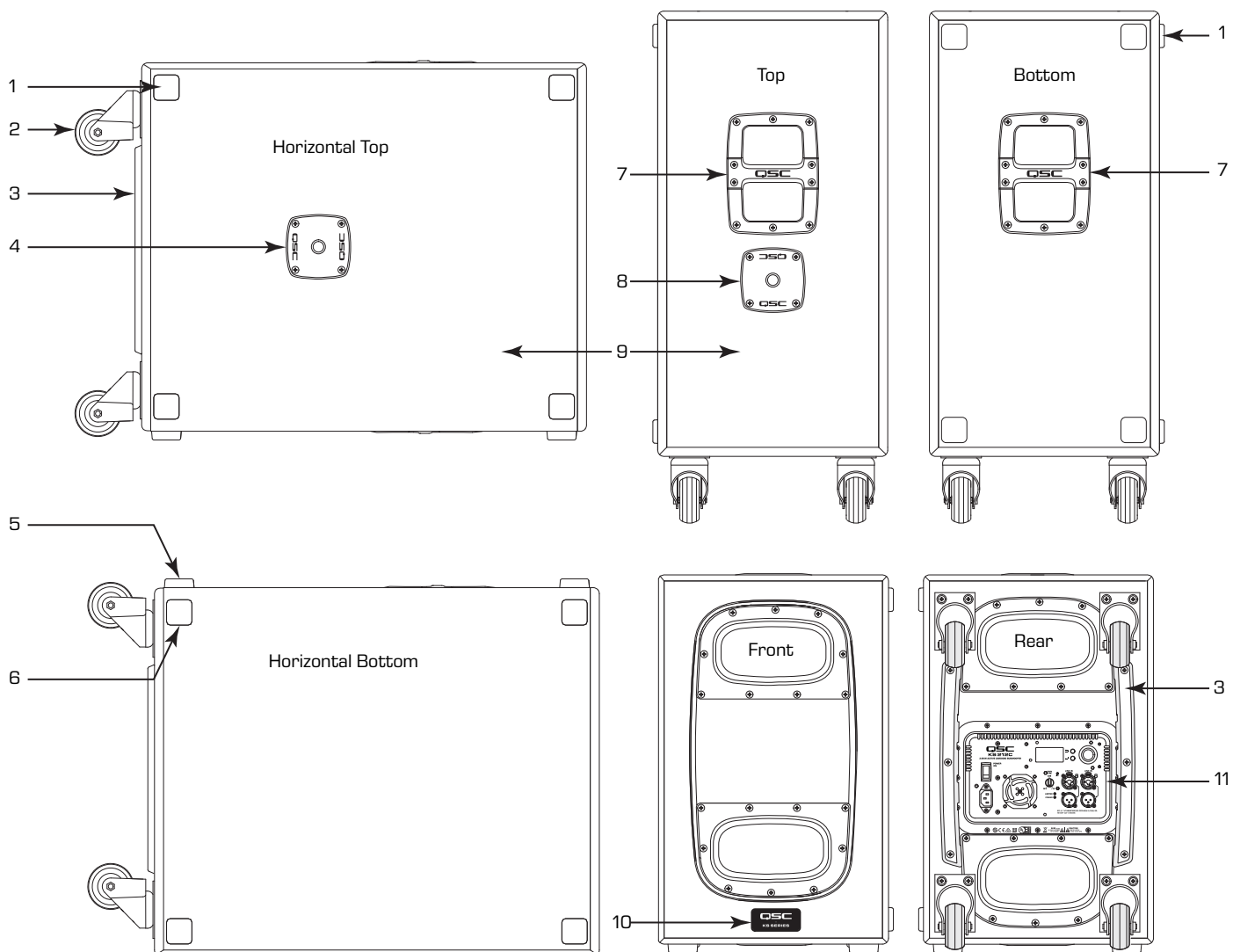

— Figure 1 —

- | | |
|--|---|
| <ol style="list-style-type: none"> 1. Réceptacle d'alignement d'empilage sur les pieds en caoutchouc 2. Quatre roulettes ultra-solides peu bruyantes 3. Rails de protection de l'amplificateur – protègent l'amplificateur lorsque l'utilisateur fait rouler le caisson grave, par exemple, pour le faire descendre d'un trottoir. 4. Connecteur fileté M20 pour mât d'enceinte de 35 mm 5. Pieds antidérapants – quatre en bas | <ol style="list-style-type: none"> 6. Pieds antidérapants – quatre sur le côté 7. Poignées en aluminium coulé 8. Connecteur fileté M20 pour mât d'enceinte de 35 mm 9. Contreplaqué de bouleau 15 mm 10. Voyant d'alimentation avant 11. Module d'alimentation d'amplificateur et commandes |
|--|---|

À propos du caisson grave cardioïde KS212C

Le terme « cardioïde » désigne la dispersion en forme de cœur d'un appareil audio. Un microphone cardioïde est conçu pour être le plus sensible à l'avant (dans l'axe) et le moins sensible à l'arrière (180 degrés hors axe). Un caisson grave cardioïde fonctionne exactement de la même manière, et il est le plus fort à l'avant et le plus silencieux à l'arrière.

Dispersion d'énergie du caisson d'extrêmes graves

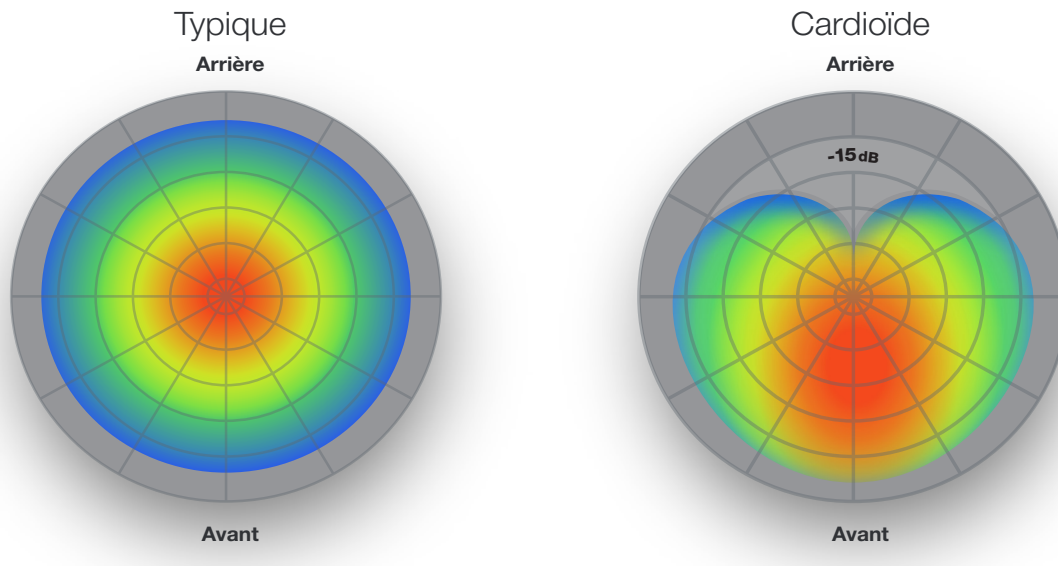

— Figure 2 —

L'énergie basse fréquence des caissons graves est en fait omnidirectionnelle par nature (également forte dans toutes les directions). Ceci s'explique par le fait que les longueurs d'onde basse fréquence sont bien plus longues que les dimensions des transducteurs et du boîtier du caisson grave et, par conséquent, l'enveloppent. Une configuration de caisson grave cardioïde emploie à la fois des haut-parleurs de graves avant et arrière, et une utilisation astucieuse de l'espacement, du delay et de la polarité, permet une annulation de l'énergie derrière le caisson grave, tout en augmentant l'énergie sur l'avant.

Le KS212C est alimenté par un double amplificateur de 1 800 W de Classe D avec un traitement du signal de la toute dernière technologie DSP de QSC, et incorpore deux transducteurs de 12 pouces à grand débattement qui sont individuellement disposés dans une chambre passe-bande du sixième ordre. Par un traitement complexe, ces doubles transducteurs interagissent à l'arrière du caisson grave pour produire une annulation désirable, tout en interagissant à l'avant du caisson grave pour produire une sommation également désirable. Ceci se solde par une sortie nette de 15 dB supérieure à l'avant du caisson grave par rapport à l'arrière. Autrement dit, 15 dB est la différence entre 30 et 1 000 watts.

KS212C Applications et installation



AVERTISSEMENT ! : Avant de placer, d'installer ou de monter un caisson grave, inspecter l'état de toute la visserie, du boîtier, des transducteurs, du matériel de suspension, des supports et du matériel associé. Tout composant manquant, corrodé, déformé ou non adapté à la charge risque de réduire sensiblement la solidité de l'installation ou sa mise en place. Une telle condition réduit sensiblement la sécurité de l'installation et doit être immédiatement corrigée. Utiliser uniquement du matériel de montage prévu pour les conditions de charge de l'installation et toute surcharge éventuelle à court terme imprévue.

Ne jamais dépasser les spécifications nominales du matériel de montage ou de l'équipement.

Consulter un technicien professionnel diplômé en cas de doute ou de question concernant l'installation physique de l'équipement. S'assurer que toutes les réglementations locales, provinciales et nationales concernant la sécurité et le fonctionnement des caissons graves et des équipements connexes sont comprises et respectées.



IMPORTANT ! : Pour maintenir les propriétés acoustiques du caisson grave KS212C, ne pas placer l'appareil à moins de 50 cm d'un mur ou d'un autre objet qui réfléchirait les ondes sonores.

Placement du KS212C

Veiller à ne pas placer le caisson grave KS212C à moins de 50 cm du mur arrière de la scène.

Des caissons graves KS212C placés côte à côte doivent être à 50 cm minimum l'un de l'autre.

Empilage des KS212C

Il est possible d'empiler des caissons graves KS212C dans une orientation horizontale en faisant correspondre les quatre pieds en caoutchouc du bas du caisson du haut aux quatre réceptacles sur le dessus du caisson du bas. La Figure 4 se passe de commentaires. QSC recommande de ne pas empiler plus de deux KS212C pour maintenir la propriété cardioïde. L'empilage d'un nombre de caissons graves supérieur se soldera par moins de réjection vers l'arrière.

- Un seul caisson grave offre 15 dB d'atténuation avant-arrière à 70 Hz.
- Deux caissons graves offrent 12,5 dB d'atténuation avant-arrière à 70 Hz.
- Trois caissons graves offrent 10 dB d'atténuation avant-arrière à 70 Hz.

Par ailleurs, une enceinte peut être montée sur un caisson grave dans une configuration empilée.



AVERTISSEMENT ! : Ne pas empiler les KS212C dans une orientation verticale.

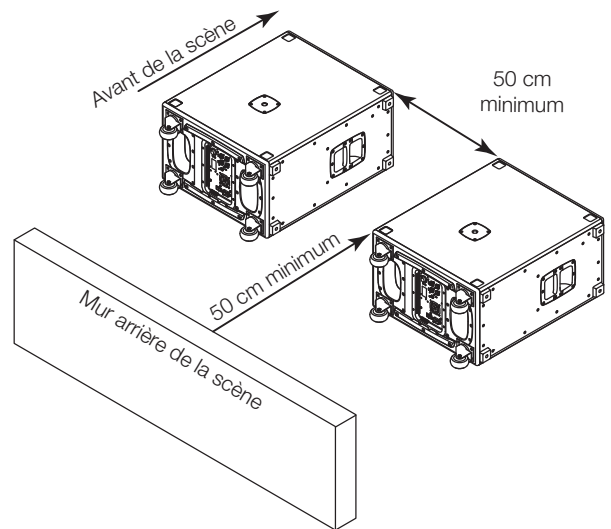

— Figure 3 —

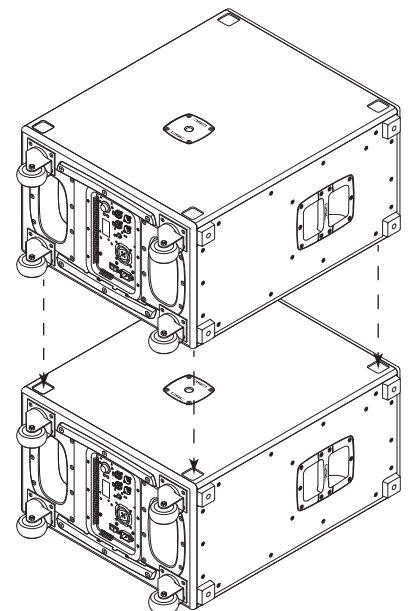

— Figure 4 —

KS112 Applications et installation

Empilage des KS112

Il est possible d'empiler des caissons graves KS112 dans une orientation horizontale en faisant correspondre les quatre pieds en caoutchouc du bas du caisson du haut aux quatre réceptacles sur le dessus du caisson du bas. Voir Figure 5.



AVERTISSEMENT ! : Le caisson grave KS112 n'est pas conçu pour être suspendu. Ne pas suspendre le caisson grave KS112.

Avant de placer, d'installer ou de monter un caisson grave, inspecter l'état de toute la visserie, du boîtier, des transducteurs, du matériel de suspension, des supports et du matériel associé. Tout composant manquant, corrodé, déformé ou non adapté à la charge risque de réduire sensiblement la solidité de l'installation ou sa mise en place. Une telle condition réduit sensiblement la sécurité de l'installation et doit être immédiatement corrigée. Utiliser uniquement du matériel de montage prévu pour les conditions de charge de l'installation et toute surcharge éventuelle à court terme imprévue.

Ne jamais dépasser les spécifications nominales du matériel de montage ou de l'équipement.

Consulter un technicien professionnel diplômé en cas de doute ou de question concernant l'installation physique de l'équipement. S'assurer que toutes les réglementations locales, provinciales et nationales concernant la sécurité et le fonctionnement des caissons graves et des équipements connexes sont comprises et respectées.

Ne pas empiler les KS112 dans une orientation verticale.

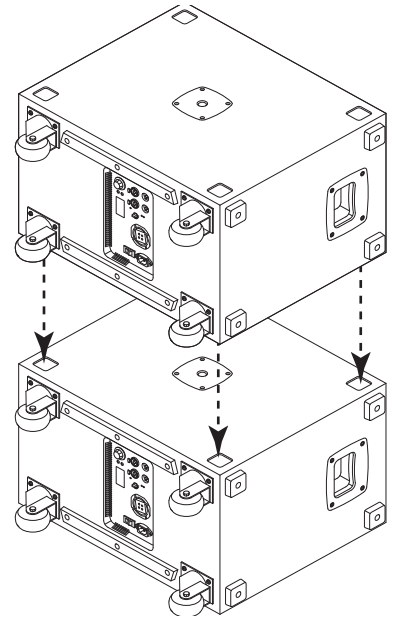

— Figure 5 —

Fixation d'enceintes sur mât au-dessus du KS212C et du KS112



REMARQUE : Le KS212C apparaît à la Figure 6 et à la Figure 7. Les caractéristiques décrites sur ces deux figures sont les mêmes pour le KS112. Voir le tableau des exigences de stabilité ci-dessous pour les exigences individuelles.

Les caissons graves de la série KS sont équipés de deux embases de mât M20 35 mm, une en haut et une sur le côté pour le montage sur mât d'une enceinte au-dessus du caisson grave.

La Figure 6 montre un caisson grave de la série KS dans une orientation verticale avec une enceinte de la série K.2 monté au-dessus.

La Figure 7 montre un caisson grave de la série KS dans une orientation horizontale avec une enceinte de la série K.2 monté au-dessus.

Référez-vous au tableau des exigences de stabilité approprié (ci-dessous) pour déterminer quel mât vous pouvez utiliser avec les diverses enceintes des séries K et K.2 lorsque vous les montez au-dessus de votre caisson grave de la série KS dans une orientation horizontale ou verticale.

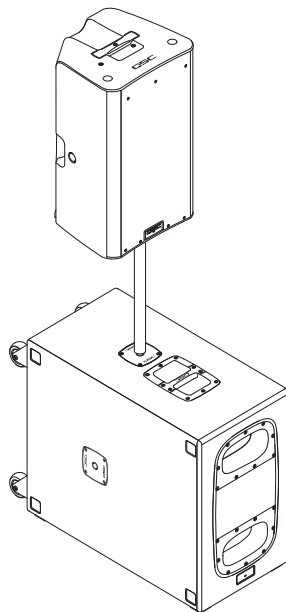

— Figure 6 —

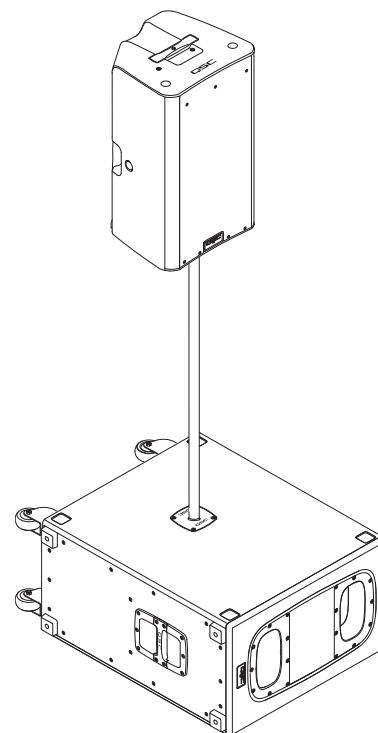

— Figure 7 —

Exigences de stabilité pour le caisson grave KS212C

KS212C	K8/2	K10/2	K12/2	KW122	KW152	KW153	1 x KLA12	2 x KLA12
Mât 40,6 cm, orientation horizontale	Oui	Oui	Oui	Oui	Oui	Oui	Oui	Oui
Mât 66 cm, orientation horizontale	Oui	Oui	Oui	Oui	Oui	Oui	Oui	Oui
Mât 91,4 cm, orientation horizontale	Oui	Oui	Oui	Oui	Oui	Oui	Oui	Oui
Mât 40,6 cm, orientation verticale	Oui	Oui	Oui	Oui	Oui	Oui	Oui	Non
Mât 66 cm, orientation verticale	Oui	Oui	Oui	Oui	Oui	Non	Oui	Non
Mât 91,4 cm, orientation verticale	Oui	Oui	Oui	Oui	Non	Non	Non	Non

Exigences de stabilité pour le caisson grave KS112

KS112	K8/2	K10/2	K12/2	K8	K10	K12	KW122	KW152	KW153	1 x KLA12	2 x KLA12	E110
Mât 66 cm, orientation horizontale	Oui	Oui	Oui	Oui	Oui	Oui	Oui	Oui	Oui	Oui	Oui	Oui
Mât 91,4 cm, orientation horizontale	Oui	Oui	Oui	Oui	Oui	Oui	Oui	Oui	Oui	Oui	Non	Oui
Mât 66 cm, orientation verticale	Oui	Oui	Non	Oui	Oui	Non	Non	Non	Non	Non	Non	Non
Mât 91,4 cm, orientation verticale	Oui	Non	Non	Oui	Non	Non	Non	Non	Non	Non	Non	Non



AVERTISSEMENT ! : Les caissons graves de la série KS ne sont pas prévus pour une suspension, ni équipés pour. Ne pas suspendre.

Refroidissement

Les caissons graves de la série KS sont des caissons graves contenant un amplificateur de puissance interne qui produit de la chaleur. Prévoir un dégagement minimum de 50 cm autour du caisson grave pour un refroidissement par convection. Tout ce qui risquerait de réduire la circulation d'air doit être tenu à l'écart de l'arrière du caisson grave (rideaux, murs, etc.).



ATTENTION ! : Ne pas installer les caissons graves avec les panneaux arrière exposés à la lumière directe du soleil. La lumière directe du soleil chauffera le module de l'amplificateur et réduira son aptitude à produire une sortie maximale. Installer des stores si nécessaire. Pour une performance conforme aux caractéristiques techniques, la température ambiante maximum est de 50 °C. Ne pas installer les caissons graves à un endroit exposé à la pluie ou d'autres sources d'eau. Le caisson grave n'est pas étanche. Les installations extérieures doivent fournir une protection contre les éléments naturels.

Alimentation secteur (~)

Voir Figure 8

Débranchement de l'alimentation secteur (~)

Appuyer sur le bas de l'interrupteur pour mettre l'amplificateur hors tension. Débrancher le câble d'alimentation du secteur. Pour débrancher le cordon d'alimentation secteur de l'amplificateur, saisir le corps en plastique du connecteur CEI, appuyer sur le bouton de déverrouillage jaune et tirer pour le sortir de la prise. Ne pas débrancher en tirant sur le cordon.

Mise sous tension des caissons graves de la série KS

Connecter l'alimentation secteur (~) à la prise CEI située à l'arrière de l'amplificateur. S'assurer que la fiche est insérée à fond dans la prise CEI du module de l'amplificateur d'alimentation.

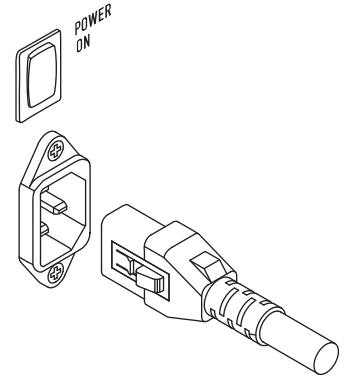

— Figure 8 —



REMARQUE : S'assurer que l'interrupteur d'alimentation secteur est en position Arrêt avant de brancher le cordon d'alimentation (~) sur l'alimentation (~).

Brancher le cordon d'alimentation secteur sur la prise secteur du site.

Le cordon d'alimentation V-LOCK a un dispositif de verrouillage spécial qui empêche son débranchement accidentel. La fiche et la prise CEI sont bleues pour permettre leur identification comme cordon de caisson grave de la série KS. Si le cordon fourni par QSC est égaré ou endommagé, utiliser un cordon d'alimentation CEI de rechange 18 GA standard. Toutefois, le mécanisme de verrouillage fonctionne seulement avec un cordon d'alimentation V-LOCK, vendu par QSC.

Les caissons graves KS212C sont équipés d'une alimentation universelle capable d'utiliser des tensions d'alimentation secteur (~) comprises entre 100 et 240 V~ à 50 – 60 Hz.



AVERTISSEMENT ! : Utiliser uniquement le câble d'alimentation adapté au lieu d'utilisation.

Interrupteur de marche/arrêt

Appuyer sur le haut de l'interrupteur à bascule pour mettre l'amplificateur sous tension secteur. Lorsque l'amplificateur est mis sous tension, le voyant POWER bleu s'allume.

Voyant POWER arrière

Le voyant POWER bleu sur le panneau arrière s'allume à la mise sous tension. Il s'éteint dès la mise hors tension de l'amplificateur.

Si le voyant POWER arrière ne s'allume pas dans les 3 minutes après la mise sous tension, vérifier si le cordon d'alimentation secteur (~) est correctement branché sur le caisson grave et sur la prise secteur. S'assurer que la prise secteur fonctionne correctement.



REMARQUE : Si le cordon d'alimentation est utilisable et la prise secteur fonctionnelle, mais que l'appareil ne marche pas, faire vérifier le caisson grave. Contacter le service technique de QSC.

Séquence d'alimentation du système

La séquence correcte de mise sous/hors tension peut contribuer à éviter des sons incongrus en provenance du système (claquements, clics, bruits de coups). Pour les caissons graves, toujours suivre la règle « dernier allumé, premier éteint ».

Séquence de mise sous tension :

1. Régler au minimum le niveau de sortie de la table de mixage (ou autre source audio) qui alimente votre système d'enceintes.
2. Mettre sous tension tous les appareils sources (lecteurs de CD, table de mixage, instruments).
3. Mettre les caissons graves de la série KS sous tension.
4. Mettre les enceintes principales sous tension.
5. Le niveau de sortie de votre table de mixage peut ensuite être augmenté.

Séquence de mise hors tension :

1. Mettre les enceintes principales hors tension.
2. Mettre les caissons graves de la série KS hors tension.
3. Mettre tous les appareils source audio hors tension.



REMARQUE : Si un caisson grave de la série KS est piloté à partir de la sortie d'un autre caisson grave de la série KS, il devra être mis sous tension après l'appareil qui lui envoie le signal, et mis hors tension avant.

Diagramme

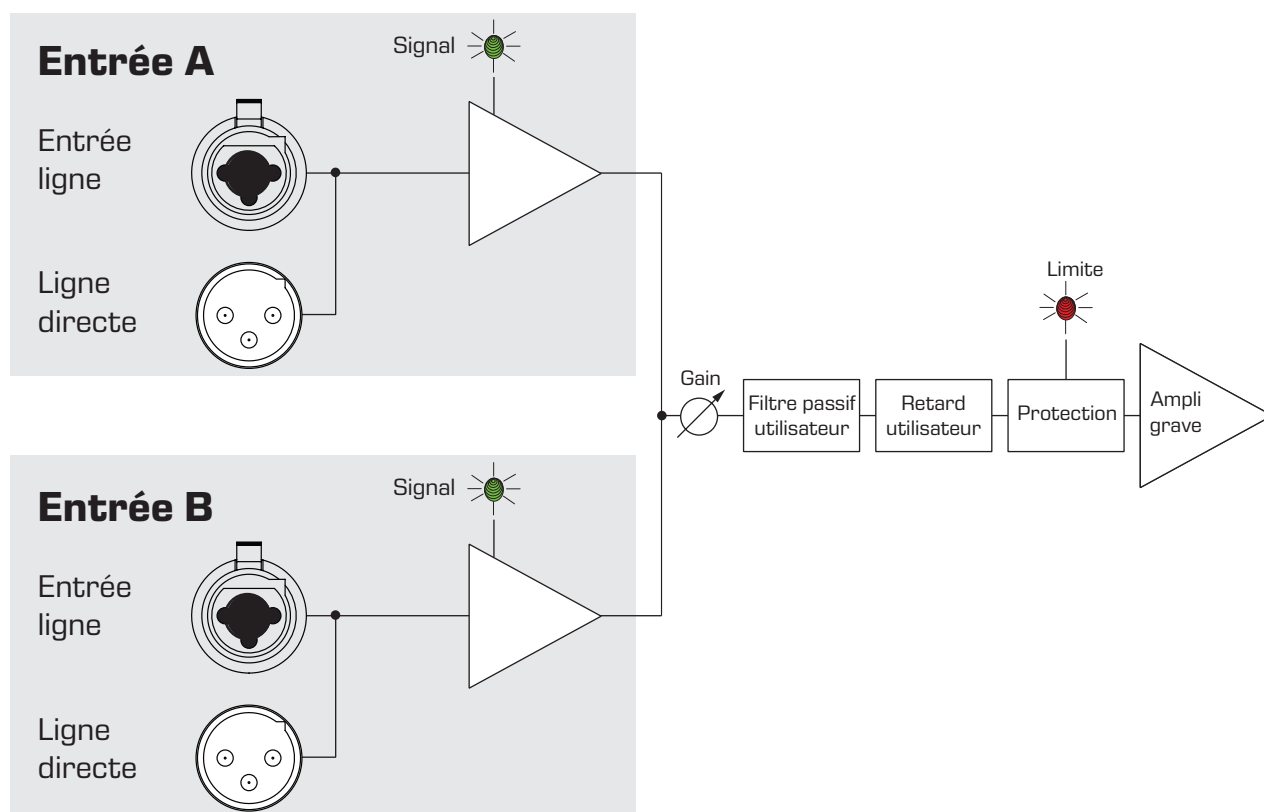

— Figure 9 —

Entrées et sorties

L'amplificateur du caisson grave de la série KS a deux entrées femelles combinées jack 6 mm / XLR séparées, et deux sorties de bouclage XLR mâles pré-gain correspondantes.

Voir Figure 10

1. **SIG** – Allumé (vert), ce voyant indique la présence d'un signal pour l'entrée A et/ou l'entrée B. Si ce voyant n'est pas allumé, le signal d'entrée est absent ou trop faible pour être détecté.
2. **IN A/B** – Prise jack 6 mm / XLR combinée. Entrée XLR et jack 6 mm symétrique. Accepte les entrées de niveau ligne, symétriques ou asymétriques.
3. Connecteurs de sortie de bouclage des canaux A et B. Ici, le signal est le même que le signal d'entrée des canaux A et B. Utiliser ces connecteurs pour brancher les enceintes en guirlande ou fournir le signal à un autre équipement audio.
4. **LIMITER** – Ce voyant s'allume (rouge) lorsque le limiteur intégré est activé pour protéger et éviter d'endommager l'amplificateur ou le haut-parleur. Si le niveau du signal à toute fréquence est trop élevé ou que l'amplificateur est trop chaud, le limiteur s'active et le voyant s'allume.
5. **POWER** – Ce voyant s'allume (bleu) lorsque l'appareil est mis sous tension et que l'interrupteur de marche/arrêt est en position Marche.
6. **GAIN** – Ce bouton permet de régler la sensibilité des entrées A et B. Contrôle le niveau du signal envoyé à l'amplificateur.

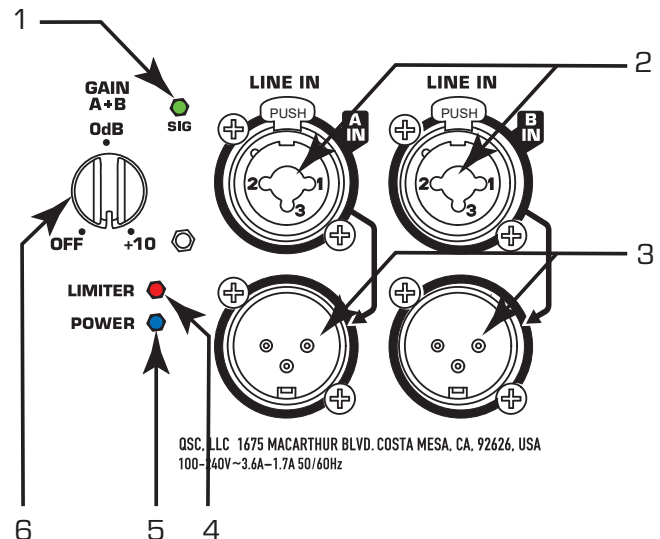

— Figure 10 —

Entrées symétriques

Brancher la fiche XLR comme illustré à la Figure 11.

1. Blindage (terre)
2. Positif
3. Négatif

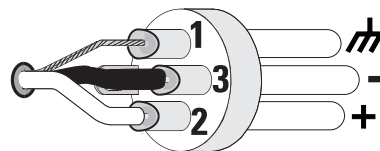

— Figure 11 —

Brancher la fiche TRS comme illustré à la Figure 12. Ne pas utiliser de prise jack 6 mm TS pour une entrée symétrique.

1. Blindage (terre)
2. Négatif
3. Positif

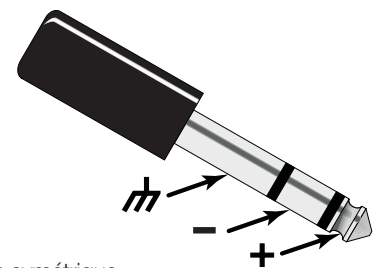

— Figure 12 —

Entrées asymétriques

Brancher la fiche XLR comme illustré à la Figure 13. (broches 1 et 3).

1. Blindage (terre)
2. Positif
3. Négatif

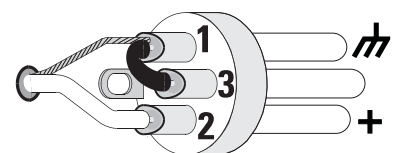

— Figure 13 —

Brancher la fiche TRS ou TS comme illustré à la Figure 14.

1. Blindage (terre)
2. Négatif
3. Positif

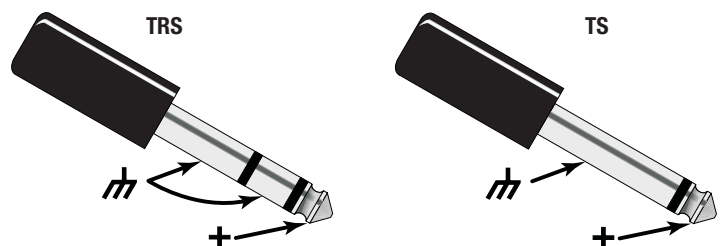

— Figure 14 —

Menu des caissons graves de la série KS

Les caissons graves de la série KS ont un affichage numérique multifonction pour la commande et la sélection de différentes fonctions, y compris scènes, fréquence de coupure et retard.

Présentation de l'affichage

1. Écran d'accueil – Affiche le modèle d'appareil et sa fonction principale. Un texte noir sur fond clair indique que l'option est sélectionnée.
2. Bouton Sortie ou Retour en arrière – appuyer pour retourner à l'écran ou au niveau de menu précédent.
3. Bouton Entrée – confirmer la sélection d'un paramètre ou ouvrir l'option de menu sélectionnée.
4. Sélecteur – tourner jusqu'à une autre option de menu ou changer de paramètre sélectionné.
5. Le côté gauche de l'écran d'accueil affiche le nom du paramètre.
6. Le côté droit de l'écran d'accueil affiche l'état en cours du paramètre.

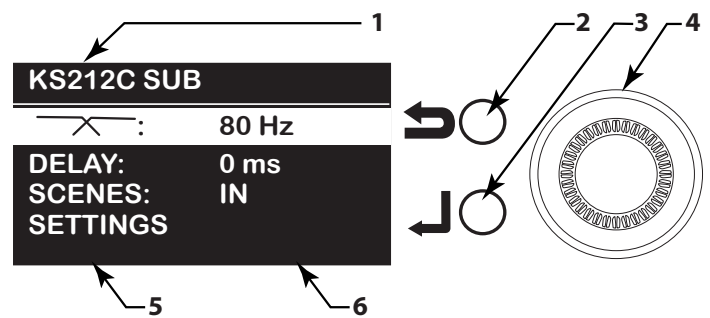

— Figure 15 —

Exemple de navigation :

Pour sélectionner un préréglage :

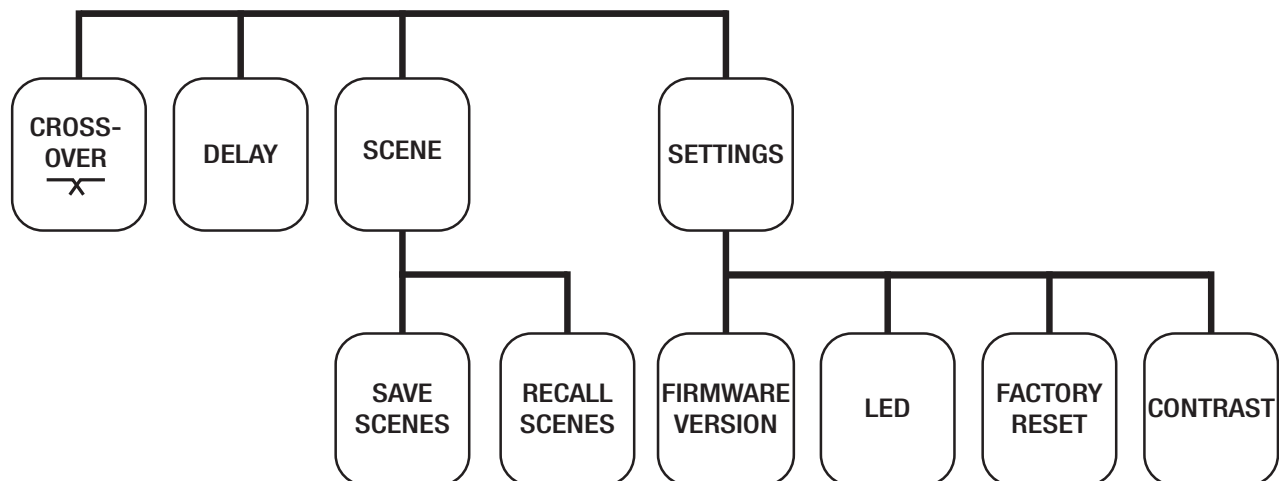

1. Tourner le sélecteur (4) dans le sens des aiguilles d'une montre pour surligner la ligne DELAY.
2. Appuyer sur le bouton Entrée (3) pour accéder au sous-menu DELAY.
3. Tourner le sélecteur (4) dans le sens des aiguilles d'une montre ou dans le sens inverse, selon le cas, pour définir le DELAY souhaité. Le DELAY est exprimé en ms, FEET et METERS.
4. Appuyer sur le bouton Entrée (3) pour confirmer le DELAY et retourner au menu principal.

Arborescence des menus

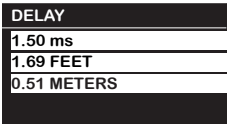
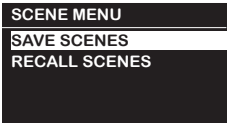
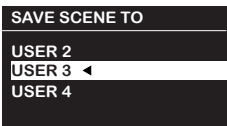
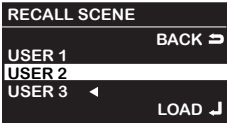

— Figure 16 —

Liste des menus

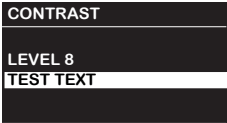
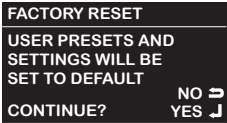
CROSSOVER	Sélectionner le paramètre CROSSOVER	
CROSSOVERS		<p>80 Hz – applique un filtre passe-bas de 80 Hz. 80 Hz est optimisé pour les enceintes de la série K.2 et futures</p> <p>100 Hz – applique un filtre passe-bas de 100 Hz. 100 Hz est optimisé pour les enceintes des séries K, KLA et KW plus anciennes</p> <p>Les deux fréquences de filtre passif sont synchronisées avec la Série K.2 lorsque l'enceinte de la série K.2 est montée sur un mât au-dessus d'un caisson grave de la série KS et que les deux faces avant sont alignées l'une sur l'autre.</p>
DELAY	Sélectionner le paramètre DELAY	
DELAY		<p>0 –100 millisecondes, 0 – 113 pieds, 0 – 34 mètres</p> <p>Toutes les unités de mesure changent ensemble lorsque le sélecteur est tourné.</p>
SCENE	Enregistrer ou rappeler une SCENE définie par l'utilisateur	
SCENE MENU		<p>Utiliser le sélecteur pour faire défiler l'affichage (vers le haut ou le bas) jusqu'à la fonction recherchée.</p>
SAVE SCENE TO TO USER 1 – 5		<p>Utiliser le sélecteur pour faire défiler l'affichage (vers le haut ou le bas) pour sélectionner le nom de scène pour les paramètres actuels. Lorsqu'une scène est enregistrée, tous les paramètres actuels dans l'amplificateur sont enregistrés dans cette scène. Choisir entre User 1 à User 5, puis appuyer sur le bouton Entrée.</p> <p>Une fois l'enregistrement effectué, un triangle s'affiche à côté de la scène enregistrée et elle devient la scène active.</p>
RECALL SCENE USER 1 – 5		<p>La scène active est indiquée par un triangle à droite de son nom. Utiliser le sélecteur pour faire défiler l'affichage (vers le haut ou le bas) et sélectionner la scène à rappeler. Appuyer sur le bouton LOAD (Entrée) pour rappeler la scène sélectionnée.</p>
SETTINGS	Fonctions utilitaires	
Menu SETTINGS		<p>Affiche le modèle d'enceinte, la version de micrologiciel (champ non modifiable) et les utilitaires disponibles. Utiliser le sélecteur pour sélectionner l'utilitaire recherché, puis appuyer sur le bouton Entrée.</p>
LED		<p>Sélectionner la combinaison de voyants avant et arrière qui s'allument.</p>
CONTRAST		<p>Permet de régler le contraste de l'affichage. Les sélections sont 0 – 15 ; 8 est la valeur par défaut. L'écran change en cours de réglage.</p>
FACTORY RESET		<p>Rétablit tous les paramètres usine par défaut, efface les pré-réglages utilisateur – impossible de faire marche arrière.</p>

KS112 Dimensions

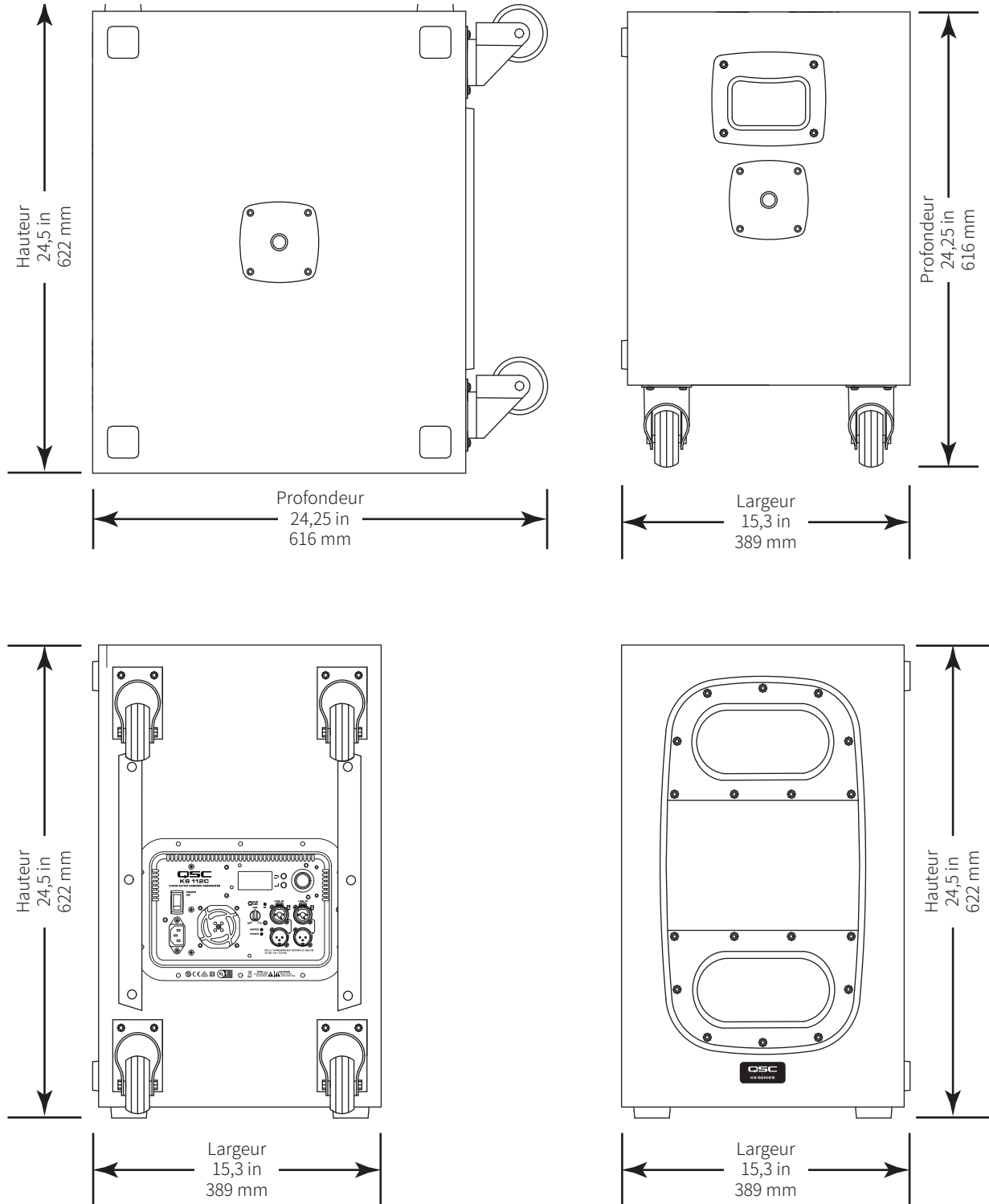

— Figure 17 —

KS212C Dimensions

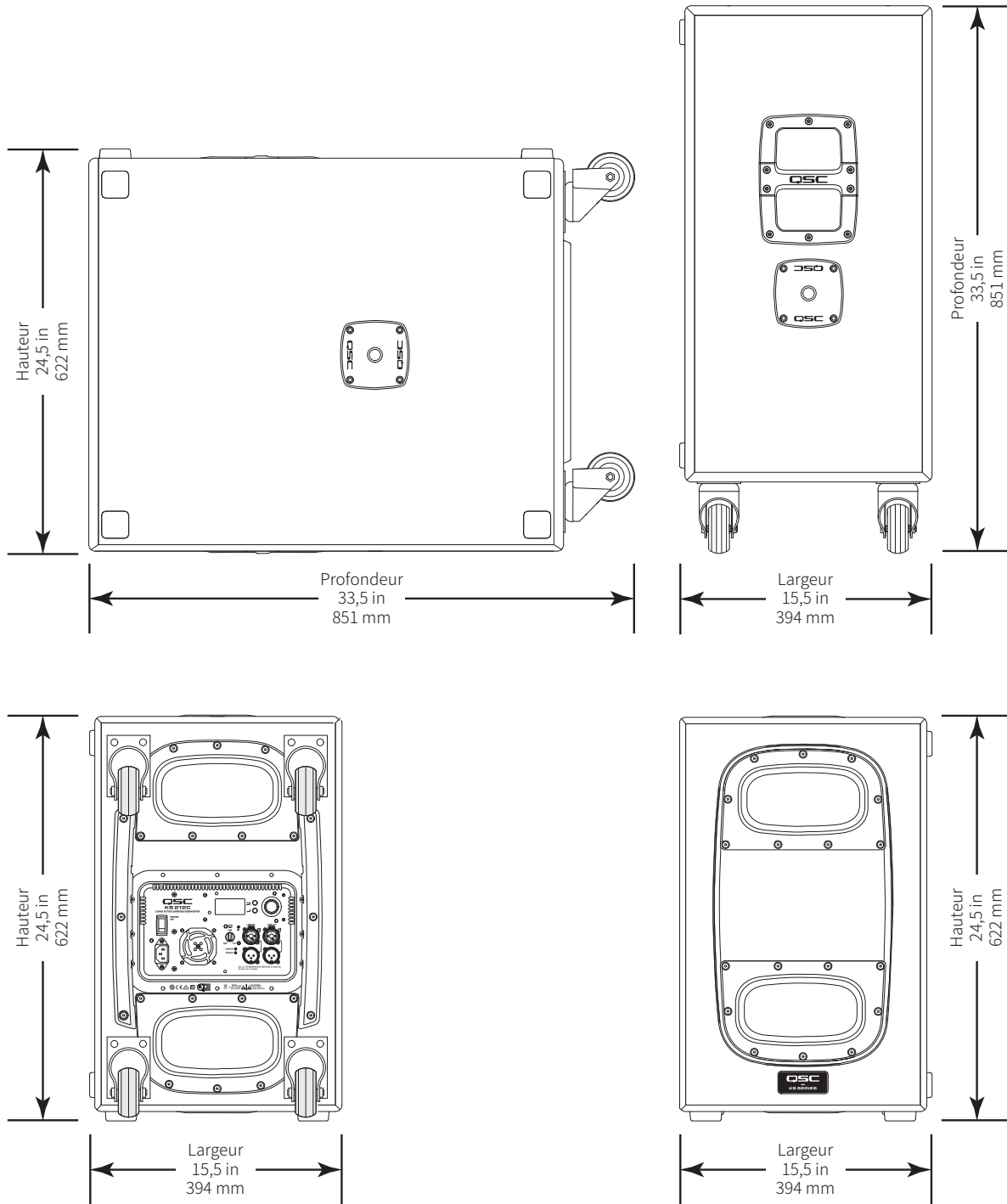

— Figure 18 —

Caractéristiques techniques

	KS212C	KS112
Configuration	Caisson grave cardioïde de type passe-bande de 6 ^{ème} ordre	Caisson grave de type passe-bande de 6 ^{ème} ordre
Transducteur LF	2 x 305 mm, membrane	305 mm, membrane
Réponse en fréquence (-6 dB)	44 – 104 Hz	41 – 108 Hz
Plage de fréquence (-10 dB)	39 – 118 Hz	38 – 121 Hz
Angle de couverture nominale	180° cardioïde (réjection arrière de 15 dB à 70 Hz)	Sans objet
SPL maximum	132 dB à 1 m (max.)	128 dB à 1 m (max.)
Amplificateur	Classe D 2 x 1 800 W (max.)	Classe D 2000 W (max.)
Refroidissement	Ventilateur à vitesse variable peu bruyant	Ventilateur à vitesse variable peu bruyant
Contrôles	Mise sous/hors tension Commande de gain Encodeur rotatif 2 boutons de sélection	Mise sous/hors tension Commande de gain Encodeur rotatif 2 x boutons de sélection
Voyants	2 voyants d'alimentation (avant et arrière) Voyant de signal d'entrée Voyant limiteur actif	2 voyants d'alimentation (avant et arrière) Voyant de signal d'entrée Voyant limiteur actif
Connecteurs	2 prises XLR/F jack 6 mm combinées verrouillables 2 XLR/M (sortie loop-through) 1 connecteur d'alimentation CEI verrouillable	2 prises XLR/F jack 6 mm combinées verrouillables 2 XLR/M (sortie loop-through) 1 connecteur d'alimentation CEI verrouillable
Entrée d'alimentation (~)	Alimentation universelle 100 à 240 V~, 50 à 60 Hz	Alimentation universelle 100 à 240 V~, 50 à 60 Hz
Consommation (~) (1/8 de puissance)	100 V~, 3,6 A / 120 V~, 3 A / 240 V~, 1,7 A	100 V~, 2,4 A / 120 V~, 2 A / 240 V~, 1,3 A
Détails de l'enceinte		
Enceinte	Contreplaqué de bouleau 15 mm	Contreplaqué de bouleau 15 mm
Couleur	Noir (RAL 9011)	Noir (RAL 9011)
Grille	Protection du haut-parleur de graves interne	Protection du haut-parleur de graves interne
Dimensions (hauteur x largeur x profondeur) : (roulettes comprises)	622 mm x 394 mm x 851 mm	622 mm x 394 mm x 616 mm
Poids net :	40,1 kg	28,4 kg
Poids brut :	48,5 kg	34,5 kg
Réglementation :	CE, WEEE, UL, RoHS Chine, RoHS II, FCC Classe B	CE, WEEE, UL, RoHS Chine, RoHS II, FCC Classe B
Accessoires fournis :	4 roulettes ultra-robustes peu bruyantes Mât de support d'enceinte de 35 mm, M20, de 915 mm de longueur (SP-36)	4 roulettes ultra-robustes peu bruyantes
Accessoires en option :	Housse de protection rembourrée KS212C CVR, cache de sécurité KS-LOC, mât d'extension SP-16X 406 mm	Housse de protection rembourrée KS112 CVR, cache de sécurité KS-LOC, mât d'extension SP-16X 406 mm, mât de support d'enceinte SP-36 914 mm



REMARQUE : Caractéristiques techniques sujettes à modification sans préavis



Adresse :

QSC, LLC

1675 MacArthur Boulevard

Costa Mesa, CA 92626-1468 États-Unis

Standard : +1 (714) 754-6175

Site Web : www.qsc.com

Ventes & Marketing :

Tél. : +1 (714) 957.7100 ou numéro vert (États-Unis seulement)
(800) 854.4079

Fax : +1 (714) 754-6174

E-mail : info@qsc.com

QSC Technical Services

1675 MacArthur Blvd.

Costa Mesa, CA 92626 États-Unis

Tél. : (800) 772-2834 (États-Unis seulement)

Tél. : +1 (714) 957-7150

Fax : +1 (714) 754-6173

service@qsc.com