

DENON

Multi-contrôleur DJ professionnel

DN-MC6000

Manuel de l'Utilisateur

IMPORTANT TO SAFETY

WARNING:

To reduce the risk of fire and electric shock, this apparatus should not be exposed to rain or moisture and objects filled with liquids, such as vases, should not be placed on this apparatus

CAUTION

1. Handle the power supply cord carefully

Do not damage or deform the power supply cord. If it is damaged or deformed, it may cause electric shock or malfunction when used. When removing from wall outlet, be sure to remove by holding the plug attachment and not by pulling the cord.

2. Do not open the rear cover

In order to prevent electric shock, do not open the top cover. If problems occur, contact your DENON DEALER.

3. Do not place anything inside

Do not place metal objects or spill liquid inside the system. Electric shock or malfunction may result.

Please, record and retain the Model name and serial number of your set shown on the rating label.

Model No. DN-MC6000

Serial No. _____



CAUTION
RISK OF ELECTRIC SHOCK
DO NOT OPEN



CAUTION:

TO REDUCE THE RISK OF ELECTRIC SHOCK, DO NOT REMOVE COVER (OR BACK). NO USER-SERVICEABLE PARTS INSIDE. REFER SERVICING TO QUALIFIED SERVICE PERSONNEL.



The lightning flash with arrowhead symbol, within an equilateral triangle, is intended to alert the user to the presence of uninsulated "dangerous voltage" within the product's enclosure that may be of sufficient magnitude to constitute a risk of electric shock to persons.



The exclamation point within an equilateral triangle is intended to alert the user to the presence of important operating and maintenance (servicing) instructions in the literature accompanying the appliance.

FCC INFORMATION (For US customers)

1. COMPLIANCE INFORMATION

Product Name: Professional DJ Multi-controller

Model Number: DN-MC6000

This product complies with Part 15 of the FCC Rules. Operation is subject to the following two conditions: (1) this product may not cause harmful interference, and (2) this product must accept any interference received, including interference that may cause undesired operation.

Denon Professional div. D&M Professional
1100 Maplewood Drive Itasca, IL 60143
Tel. 630-741-0330

2. IMPORTANT NOTICE: DO NOT MODIFY THIS PRODUCT

This product, when installed as indicated in the instructions contained in this manual, meets FCC requirements. Modification not expressly approved by DENON may void your authority, granted by the FCC, to use the product.

3. NOTE

This product has been tested and found to comply with the limits for a Class B digital device, pursuant to Part 15 of the FCC Rules. These limits are designed to provide reasonable protection against harmful interference in a residential installation.

This product generates, uses and can radiate radio frequency energy and, if not installed and used in accordance with the instructions, may cause harmful interference to radio communications. However, there is no guarantee that interference will not occur in a particular installation. If this product does cause harmful interference to radio or television reception, which can be determined by turning the product OFF and ON, the user is encouraged to try to correct the interference by one or more of the following measures:

- Reorient or relocate the receiving antenna.
- Increase the separation between the equipment and receiver.
- Connect the product into an outlet on a circuit different from that to which the receiver is connected.
- Consult the local retailer authorized to distribute this type of product or an experienced radio/TV technician for help.

This Class B apparatus complies with Canadian ICES-003.

Cet appareil numérique de la classe B est conforme à la norme NMB-003 du Canada.

IMPORTANT SAFETY INSTRUCTIONS

READ BEFORE OPERATING EQUIPMENT

This product was designed and manufactured to meet strict quality and safety standards. There are, however, some installation and operation precautions which you should be particularly aware of.

1. Read these instructions.
2. Keep these instructions.
3. Heed all warnings.
4. Follow all instructions.
5. Do not use this apparatus near water.
6. Clean only with dry cloth.
7. Do not block any ventilation openings. Install in accordance with the manufacturer's instructions.
8. Do not install near any heat sources such as radiators, heat registers, stoves, or other apparatus (including amplifiers) that produce heat.
9. Do not defeat the safety purpose of the polarized or grounding-type plug. A polarized plug has two blades with one wider than the other. A grounding type plug has two blades and a third grounding prong. The wide blade or the third prong are provided for your safety. If the provided plug does not fit into your outlet, consult an electrician for replacement of the obsolete outlet.
10. Protect the power cord from being walked on or pinched particularly at plugs, convenience receptacles, and the point where they exit from the apparatus.
11. Only use attachments/accessories specified by the manufacturer.
12. Use only with the cart, stand, tripod, bracket, or table specified by the manufacturer, or sold with the apparatus. When a cart is used, use caution when moving the cart/apparatus combination to avoid injury from tip-over.
13. Unplug this apparatus during lightning storms or when unused for long periods of time.
14. Refer all servicing to qualified service personnel. Servicing is required when the apparatus has been damaged in any way, such as power-supply cord or plug is damaged, liquid has been spilled or objects have fallen into the apparatus, the apparatus has been exposed to rain or moisture, does not operate normally, or has been dropped.
15. Batteries shall not be exposed to excessive heat such as sunshine, fire or the like.



CAUTION: (English)

To completely disconnect this product from the mains, disconnect the plug from the wall socket outlet. The mains plug is used to completely interrupt the power supply to the unit and must be within easy access by the user. Do not expose batteries to excessive heat such as sunshine, fire or the like.

VORSICHT: (Deutsch)

Um dieses Gerät vollständig von der Stromversorgung abzutrennen, trennen Sie bitte den Netzstecker von der Wandsteckdose ab. Die Hauptstecker werden verwendet, um die Stromversorgung zum Gerät völlig zu unterbrechen; er muss für den Benutzer gut und einfach zu erreichen sein. Setzen Sie Batterien nicht übermäßiger Wärme aus, z. B. Sonnenstrahlung, Feuer oder dergleichen.

PRECAUTION: (Français)

Pour déconnecter complètement ce produit du courant secteur, débranchez la prise de la prise murale. La prise secteur est utilisée pour couper complètement l'alimentation de l'appareil et l'utilisateur doit pouvoir y accéder facilement. N'exposez pas les batteries à une chaleur excessive telle que le soleil, le feu ou autre.

ATTENZIONE: (Italiano)

Per scollegare definitivamente questo prodotto dalla rete di alimentazione elettrica, togliere la spina dalla relativa presa. La spina di rete viene utilizzata per interrompere completamente l'alimentazione all'unità e deve essere facilmente accessibile all'utente. Non esporre le batterie a un calore eccessivo, per esempio al sole, al fuoco o altre fonti.

PRECAUCIÓN: (Español)

Para desconectar completamente este producto de la alimentación eléctrica, desconecte el enchufe del enchufe de la pared. El enchufe de la alimentación se utiliza para interrumpir por completo el suministro de alimentación a la unidad y debe de encontrarse en un lugar al que el usuario tenga fácil acceso. No exponga las pilas a calor excesivo, como a la luz solar, el fuego, etc.

VOORZICHTIGHEID: (Nederlands)

Om de voeding van dit product volledig te onderbreken moet de stekker uit het stopcontact worden getrokken. De netstekker wordt gebruikt om de stroomtoevoer naar het toestel volledig te onderbreken en moet voor de gebruiker gemakkelijk bereikbaar zijn. Stel de batterijen niet bloot aan felle zonneschijn, brand, enzovoorts.

FÖRSIKTIHETSMÅTT: (Svenska)

Koppla loss stickproppen från eluttaget för att helt skilja produkten från nätet. Stickproppen används för att helt bryta strömförsörjningen till apparaten, och den måste vara lättillgänglig för användaren. Utsätt inte batterierna för stark hetta såsom solsken, eld eller liknande.

NOTE ON USE / HINWEISE ZUM GEBRAUCH

WARNINGS	WARNHINWEISE
<ul style="list-style-type: none"> • Avoid high temperatures. Allow for sufficient heat dispersion when installed in a rack. • Handle the power cord carefully. Hold the plug when unplugging the cord. • Keep the unit free from moisture, water, and dust. • Unplug the power cord when not using the unit for long periods of time. • Do not obstruct the ventilation holes. • Do not let foreign objects into the unit. • Do not let insecticides, benzene, and thinner come in contact with the unit. • Never disassemble or modify the unit in any way. • Ventilation should not be impeded by covering the ventilation openings with items, such as newspapers, tablecloths or curtains. • Naked flame sources such as lighted candles should not be placed on the unit. • Observe and follow local regulations regarding battery disposal. • Do not expose the unit to dripping or splashing fluids. • Do not place objects filled with liquids, such as vases, on the unit. • Do not handle the mains cord with wet hands. • When the switch is in the OFF position, the equipment is not completely switched off from MAINS. • The equipment shall be installed near the power supply so that the power supply is easily accessible. 	<ul style="list-style-type: none"> • Vermeiden Sie hohe Temperaturen. Beachten Sie, dass eine ausreichende Belüftung gewährleistet wird, wenn das Gerät auf ein Regal gestellt wird. • Gehen Sie vorsichtig mit dem Netzkabel um. Halten Sie das Kabel am Stecker, wenn Sie den Stecker herausziehen. • Halten Sie das Gerät von Feuchtigkeit, Wasser und Staub fern. • Wenn das Gerät längere Zeit nicht verwendet werden soll, trennen Sie das Netzkabel vom Netzstecker. • Decken Sie den Lüftungsbereich nicht ab. • Lassen Sie keine fremden Gegenstände in das Gerät kommen. • Lassen Sie das Gerät nicht mit Insektiziden, Benzin oder Verdünnungsmitteln in Berührung kommen. • Versuchen Sie niemals das Gerät auseinander zu nehmen oder zu verändern. • Die Belüftung sollte auf keinen Fall durch das Abdecken der Belüftungsöffnungen durch Gegenstände wie beispielsweise Zeitungen, Tischtücher, Vorhänge o. Ä. behindert werden. • Auf dem Gerät sollten keinerlei direkte Feuerquellen wie beispielsweise angezündete Kerzen aufgestellt werden. • Bitte beachten Sie bei der Entsorgung der Batterien die örtlich geltenden Umweltbestimmungen. • Das Gerät sollte keiner tropfenden oder spritzenden Flüssigkeit ausgesetzt werden. • Auf dem Gerät sollten keine mit Flüssigkeit gefüllten Behälter wie beispielsweise Vasen aufgestellt werden. • Das Netzkabel nicht mit feuchten oder nassen Händen anfassen. • Wenn der Schalter ausgeschaltet ist (OFF-Position), ist das Gerät nicht vollständig vom Stromnetz (MAINS) abgetrennt. • Das Gerät sollte in der Nähe einer Netzsteckdose aufgestellt werden, damit es leicht an das Stromnetz angeschlossen werden kann.

☐ OBSERVATIONS RELATIVES A L'UTILISATION / NOTE SULL'USO / NOTAS SOBRE EL USO / ALVORENS TE GEBRUIKEN / OBSERVERA

AVERTISSEMENTS	AVVERTENZE	ADVERTENCIAS	WAARSCHUWINGEN	VARNINGAR
<ul style="list-style-type: none"> • Eviter des températures élevées. Tenir compte d'une dispersion de chaleur suffisante lors de l'installation sur une étagère. • Manipuler le cordon d'alimentation avec précaution. Tenir la prise lors du débranchement du cordon. • Protéger l'appareil contre l'humidité, l'eau et la poussière. • Débrancher le cordon d'alimentation lorsque l'appareil n'est pas utilisé pendant de longues périodes. • Ne pas obstruer les trous d'aération. • Ne pas laisser des objets étrangers dans l'appareil. • Ne pas mettre en contact des insecticides, du benzène et un diluant avec l'appareil. • Ne jamais démonter ou modifier l'appareil d'une manière ou d'une autre. • Ne pas recouvrir les orifices de ventilation avec des objets tels que des journaux, nappes ou rideaux. Cela entraverait la ventilation. • Ne jamais placer de flamme nue sur l'appareil, notamment des bougies allumées. • Veillez à respecter les lois en vigueur lorsque vous jetez les piles usagées. • L'appareil ne doit pas être exposé à l'eau ou à l'humidité. • Ne pas poser d'objet contenant du liquide, par exemple un vase, sur l'appareil. • Ne pas manipuler le cordon d'alimentation avec les mains mouillées. • Lorsque l'interrupteur est sur la position OFF, l'appareil n'est pas complètement déconnecté du SECTEUR (MAINS). • L'appareil sera installé près de la source d'alimentation, de sorte que cette dernière soit facilement accessible. 	<ul style="list-style-type: none"> • Evitate di esporre l'unità a temperature elevate. Assicuratevi che vi sia un'adeguata dispersione del calore quando installate l'unità in un mobile per componenti audio. • Maneggiare il cavo di alimentazione con attenzione. Tenete ferma la spina quando scollegate il cavo dalla presa. • Tenete l'unità lontana dall'umidità, dall'acqua e dalla polvere. • Scollegate il cavo di alimentazione quando prevedete di non utilizzare l'unità per un lungo periodo di tempo. • Non coprite i fori di ventilazione. • Non inserite corpi estranei all'interno dell'unità. • Assicuratevi che l'unità non entri in contatto con insetticidi, benzolo o solventi. • Non smontate né modificate l'unità in alcun modo. • Le aperture di ventilazione non devono essere ostruite coprendole con oggetti, quali giornali, tovaglie, tende e così via. • Non posizionate sull'unità fi amme libere, come ad esempio candele accese. • Prestate attenzione agli aspetti legati alla tutela dell'ambiente nello smaltimento delle batterie. • L'apparecchiatura non deve essere esposta a gocciolii o spruzzi. • Non posizionate sull'unità alcun oggetto contenente liquidi, come ad esempio i vasi. • Non toccare il cavo di alimentazione con le mani bagnate. • Quando l'interruttore è nella posizione OFF, l'apparecchiatura non è completamente scollegata da MAINS. • L'apparecchio va installato in prossimità della fonte di alimentazione, in modo che quest'ultima sia facilmente accessibile. 	<ul style="list-style-type: none"> • Evite altas temperaturas. Permite la suficiente dispersión del calor cuando está instalado en la consola. • Maneje el cordón de energía con cuidado. Sostenga el enchufe cuando desconecte el cordón de energía. • Mantenga el equipo libre de humedad, agua y polvo. • Desconecte el cordón de energía cuando no utilice el equipo por mucho tiempo. • No obstruya los orificios de ventilación. • No deje objetos extraños dentro del equipo. • No permita el contacto de insecticidas, gasolina y diluyentes con el equipo. • Nunca desarme o modifique el equipo de ninguna manera. • La ventilación no debe quedar obstruida por haberse cubierto las aperturas con objetos como periódicos, manteles o cortinas. • No deberán colocarse sobre el aparato fuentes inflamables sin protección, como velas encendidas. • A la hora de deshacerse de las pilas, respete la normativa para el cuidado del medio ambiente. • No exponer el aparato al goteo o salpicaduras cuando se utilice. • No colocar sobre el aparato objetos llenos de líquido, como jarros. • No maneje el cable de alimentación con las manos mojadas. • Cuando el interruptor está en la posición OFF, el equipo no está completamente desconectado de la alimentación MAINS. • El equipo se instalará cerca de la fuente de alimentación de manera que resulte fácil acceder a ella. 	<ul style="list-style-type: none"> • Vermijd hoge temperaturen. Zorg er bij installatie in een audiorack voor, dat de door het toestel geproduceerde warmte goed kan worden afgevoerd. • Hanteer het netsnoer voorzichtig. Houd het snoer bij de stekker vast wanneer deze moet worden aan- of losgekoppeld. • Laat geen vochtigheid, water of stof in het apparaat binnendringen. • Neem altijd het netsnoer uit het stopcontact wanneer het apparaat gedurende een lange periode niet wordt gebruikt. • De ventilatieopeningen mogen niet worden geblokkeerd. • Laat geen vreemde voorwerpen in dit apparaat vallen. • Voorkom dat insecticiden, benzeen of verfverdunder met dit toestel in contact komen. • Dit toestel mag niet gedemonteerd of aangepast worden. • De ventilatie mag niet worden belemmerd door de ventilatieopeningen af te dekken met bijvoorbeeld kranten, een tafelkleed of gordijnen. • Plaats geen open vlammen, bijvoorbeeld een brandende kaars, op het apparaat. • Houd u steeds aan de milieuvoorschriften wanneer u gebruikte batterijen wegdoet. • Stel het apparaat niet bloot aan druppels of spatten. • Plaats geen voorwerpen gevuld met water, bijvoorbeeld een vaas, op het apparaat. • Raak het netsnoer niet met natte handen aan. • Als de schakelaar op OFF staat, is het apparaat niet volledig losgekoppeld van de netspanning (MAINS). • De apparatuur wordt in de buurt van het stopcontact geïnstalleerd, zodat dit altijd gemakkelijk toegankelijk is. 	<ul style="list-style-type: none"> • Undvik höga temperaturer. Se till att det finns möjlighet till god värmeavledning vid montering i ett rack. • Hantera nätkabeln varsamt. Håll i kabeln när den kopplas från el-uttaget. • Utsätt inte apparaten för fukt, vatten och damm. • Koppla loss nätkabeln om apparaten inte kommer att användas i lång tid. • Tapp inte till ventilationsöppningarna. • Se till att främmande föremål inte tränger in i apparaten. • Se till att inte insektsmedel på spraybruk, bensen och thinner kommer i kontakt med apparatens hölje. • Ta inte isär apparaten och försök inte bygga om den. • Ventilationen bör inte förhindras genom att täcka för ventilationsöppningarna med föremål såsom tidningar, bordsdukar eller gardiner. • Placera inte öppen eld, t.ex. tända ljus, på apparaten. • Tänk på miljöaspekterna när du bortskaffar batterier. • Apparaten får inte utsättas för vätska. • Placera inte föremål fyllda med vätska, t.ex. vaser, på apparaten. • Hantera inte nätsladden med våta händer. • Även om strömbrytaren står i det avstängda läget OFF, så är utrustningen inte helt bortkopplad från det elektriska nätet (MAINS). • Utrustningen ska vara installerad nära strömuttaget så att strömförsörjningen är lätt att tillgå.

•DECLARATION OF CONFORMITY

(English)

We declare under our sole responsibility that this product, to which this declaration relates, is in conformity with the following standards:
EN60950-1, EN55013, EN55020, EN61000-3-2 and EN61000-3-3.
Following the provisions of Low Voltage Directive 2006/95/EC and EMC Directive 2004/108/EC, the EC regulation 1275/2008 and its frame work Directive 2009/125/EC for Energy-related Products (ErP).

•ÜBEREINSTIMMUNGSERKLÄRUNG

(Deutsch)

Wir erklären unter unserer Verantwortung, daß dieses Produkt, auf das sich diese Erklärung bezieht, den folgenden Standards entspricht:
EN60950-1, EN55013, EN55020, EN61000-3-2 und EN61000-3-3.
Gemäß den Bestimmungen der Niederspannungsrichtlinie 2006/95/EG und EMV Richtlinie 2004/108/EG, der Verordnung (EG) Nr. 1275/2008 der Kommission und deren Rahmenrichtlinie 2009/125/EG zu energieverbrauchsrelevanten Produkten (ErP).

•DECLARATION DE CONFORMITE

(Français)

Nous déclarons sous notre seule responsabilité que l'appareil, auquel se réfère cette déclaration, est conforme aux standards suivants:
EN60950-1, EN55013, EN55020, EN61000-3-2 et EN61000-3-3.
Selon la directive 2006/95/EC concernant la basse tension et la directive CEM 2004/108/EC, la réglementation européenne 1275/2008 et la directive 2009/125/EC établissant un cadre de travail applicable aux produits liés à l'énergie (ErP).

•DICHIAZIONE DI CONFORMITÀ

(Italiano)

Dichiariamo con piena responsabilità che questo prodotto, al quale la nostra dichiarazione si riferisce, è conforme alle seguenti normative:
EN60950-1, EN55013, EN55020, EN61000-3-2 e EN61000-3-3.
Facendo seguito alle disposizioni della direttiva sul basso voltaggio 2006/95/EC alla direttiva EMC 2004/108/EC, alla norma EC 1275/2008 e alla relativa legge quadro 2009/125/EC in materia di prodotti alimentati ad energia (ErP).
QUESTO PRODOTTO E' CONFORME
AL D.M. 28/08/95 N. 548

•DECLARACIÓN DE CONFORMIDAD

(Español)

Declaramos bajo nuestra exclusiva responsabilidad que este producto al que hace referencia esta declaración, está conforme con los siguientes estándares:
EN60950-1, EN55013, EN55020, EN61000-3-2 y EN61000-3-3.
De acuerdo con la directiva sobre baja tensión 2006/95/CE y la directiva sobre CEM 2004/108/CE, la normativa CE 1275/2008 y su directiva marco 2009/125/EC para productos relacionados con la energía (ErP).

•EENVORMIGHEIDSVERKLARING

(Nederlands)

Wij verklaren uitsluitend op onze verantwoordelijkheid dat dit produkt, waarop deze verklaring betrekking heeft, in overeenstemming is met de volgende normen:
EN60950-1, EN55013, EN55020, EN61000-3-2 en EN61000-3-3.
Volgens de voorzieningen van lage spanningsrichtlijn 2006/95/EC en EMC-richtlijn 2004/108/EC, de EU-richtlijn 1275/2008 en de kaderrichtlijn 2009/125/EC voor energieverbruikende producten (ErP).

•ÖVERENSSTÄMMELSEINTYG

(Svenska)

Härmed intygas helt på eget ansvar att denna produkt, vilken detta intyg avser, uppfyller följande standarder:
EN60950-1, EN55013, EN55020, EN61000-3-2 och EN61000-3-3.
Uppfyller reglerna i lågspänningsdirektivet 2006/95/EC och EMC-direktivet 2004/108/EC, EU-förordningen 1275/2008 och ramverksdirektivet 2009/125/EC för energirelaterade produkter (ErP).

D&M Professional Europe
A division of D&M Europe B.V.
Beemdstraat 11
5653 MA Eindhoven
The Netherlands

A NOTE ABOUT RECYCLING:

This product's packaging materials are recyclable and can be reused. Please dispose of any materials in accordance with the local recycling regulations.
When discarding the unit, comply with local rules or regulations.
Batteries should never be thrown away or incinerated but disposed of in accordance with the local regulations concerning battery disposal.
This product and the supplied accessories, excluding the batteries, constitute the applicable product according to the WEEE directive.

HINWEIS ZUM RECYCLING:

Das Verpackungsmaterial dieses Produktes ist zum Recyceln geeignet und kann wieder verwendet werden. Bitte entsorgen Sie alle Materialien entsprechend der örtlichen Recycling-Vorschriften.
Beachten Sie bei der Entsorgung des Gerätes die örtlichen Vorschriften und Bestimmungen.
Die Batterien dürfen nicht in den Hausmüll geworfen oder verbrannt werden; bitte entsorgen Sie die Batterien gemäß der örtlichen Vorschriften.
Dieses Produkt und das im Lieferumfang enthaltene Zubehör (mit Ausnahme der Batterien!) entsprechen der WEEE-Direktive.

UNE REMARQUE CONCERNANT LE RECYCLAGE:

Les matériaux d'emballage de ce produit sont recyclables et peuvent être réutilisés. Veuillez disposer des matériaux conformément aux lois sur le recyclage en vigueur.
Lorsque vous mettez cet appareil au rebut, respectez les lois ou réglementations en vigueur.
Les piles ne doivent jamais être jetées ou incinérées, mais mises au rebut conformément aux lois en vigueur sur la mise au rebut des piles.
Ce produit et les accessoires inclus, à l'exception des piles, sont des produits conformes à la directive DEEE.

NOTA RELATIVA AL RICICLAGGIO:

I materiali di imballaggio di questo prodotto sono riutilizzabili e riciclabili. Smaltire i materiali conformemente alle normative locali sul riciclaggio.
Per lo smaltimento dell'unità, osservare le normative o le leggi locali in vigore.
Non gettare le batterie, né incenerirle, ma smaltirle conformemente alla normativa locale sui rifiuti chimici.
Questo prodotto e gli accessori inclusi nell'imballaggio sono applicabili alla direttiva RAEE, ad eccezione delle batterie.

ACERCA DEL RECICLAJE:

Los materiales de embalaje de este producto son reciclables y se pueden volver a utilizar. Disponga de estos materiales siguiendo los reglamentos de reciclaje de su localidad.
Cuando se deshaga de la unidad, cumpla con las reglas o reglamentos locales.
Las pilas nunca deberán tirarse ni incinerarse. Deberá disponer de ellas siguiendo los reglamentos de su localidad relacionados con los desperdicios químicos.
Este producto junto con los accesorios empaquetados es el producto aplicable a la directiva RAEE excepto pilas.

EEN AANTEKENING MET BETREKKING TOT DE RECYCLING:

Het inpakmateriaal van dit product is recycleerbaar en kan opnieuw gebruikt worden. Er wordt verzocht om zich van elk afvalmateriaal te ontdoen volgens de plaatselijke voorschriften.
Volg voor het wegdoen van de speler de voorschriften voor de verwijdering van wit- en bruingoed op.
Batterijen mogen nooit worden weggegooid of verbrand, maar moeten volgens de plaatselijke voorschriften betreffende chemisch afval worden verwijderd.
Op dit product en de meegeleverde accessoires, m.u.v. de batterijen is de richtlijn voor afgedankte elektrische en elektronische apparaten (WEEE) van toepassing.

OBSERVERA ANGÅENDE ÅTERVINNING:

Produktens emballage är återvinningsbart och kan återanvändas. Kassera det enligt lokala återvinningsbestämmelser. När du kasserar enheten ska du göra det i överensstämmelse med lokala regler och bestämmelser.
Batterier får absolut inte kastas i soporna eller brännas. Kassera dem enligt lokala bestämmelser för kemiskt avfall.
Denna apparat och de tillbehör som levereras med den uppfyller gällande WEEE-direktiv, med undantag av batterierna.



Pb

CAUTIONS ON INSTALLATION
VORSICHTSHINWEISE ZUR AUFSTELLUNG
PRÉCAUTIONS D'INSTALLATION
PRECAUZIONI SULL'INSTALLAZIONE
EMPLAZAMIENTO DE LA INSTALACIÓN
VOORZORGSMATREGELEN BIJ DE INSTALLATIE
FÖRSIKTIGHET VID INSTALLATIONEN

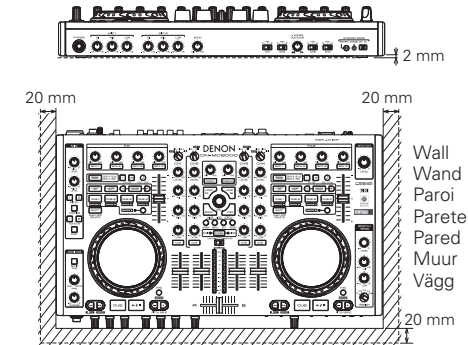

- * For proper heat dispersal, do not install this unit in a confined space.
- * Um eine ordnungsgemäße Wärmeabfuhr sicherzustellen, installieren Sie dieses Gerät nicht in einem geschlossenen Raum.
- * Pour une bonne dissipation de la chaleur, n'installez pas cet appareil dans un espace restreint.
- * Per una corretta dispersione termica, non installare l'unità in uno spazio ristretto.
- * Con el fin de permitir una dispersión adecuada del calor, esta unidad no debe instalarse en un espacio reducido.
- * Installeer voor een juiste hitte-afvoer dit apparaat beslist niet in een afgesloten ruimte.
- * För att tillförsäkra god värmeavledning får utrustningen inte installeras i instängda utrymmen.

Avant utilisation

Contenu

Avant utilisation	1
Accessoires	1
À propos de ce manuel	1
Caractéristiques principales	2
Précautions de manipulation	2
Désignation et fonction des éléments3	
Face supérieure	3
① TRAKTOR.....	3
② Virtual DJ.....	5
③ Mixage.....	7
Face avant	8
Face arrière	8
Branchements9	
Préparations	9
Câbles utilisés pour le branchement.....	9
Branchement sur les connecteurs d'entrée	9
Connexion d'appareils externes et d'un MIC.....	9
Branchements sur les connecteurs de sortie	10
Sortie sur amplificateurs et enregistrement.....	10
Sortie vers le connecteur de sortie de cabine.....	10
Branchements sur les connecteurs d'entrée/sortie	11
Branchement sur un ordinateur.....	11
Branchement du cordon d'alimentation.....	11
Installation et configuration du logiciel fourni12	
Installation du pilote ASIO (Windows uniquement)	12
Démarrage.....	13
A propos de l'écran du panneau de commande.....	13
Installation de TRAKTOR	14
Installation sur un ordinateur Windows.....	14
Installation sur un ordinateur MAC.....	14
Installation de Virtual DJ	15
Installation sur un ordinateur Windows.....	15
Installation sur un ordinateur MAC.....	15
Configuration	16
Contrôle de deux platines avec le logiciel DJ.....	16
Contrôle de quatre platines avec le logiciel DJ (Utiliser la fonction de mixage du logiciel DJ).....	16

Utilisation de base	17
Utilisation de base	17
MIC (entrée micro)	17
Contrôle du casque	18
Réglages USB18	
Configuration de la sortie audio USB	18
Mode de sortie INPUT CH 1/4.....	18
Mode de sortie REC OUT/MIC.....	18
Mode de mixage audio USB	18
Mode de sortie INTERNAL MIX.....	18
Mode de sortie PC MIX.....	18
Commandes d'entrée/sortie MIDI	19
Configuration des canaux de sortie MIDI et contrôle de leurs réglages.....	19
Fonction de contrôle MIDI.....	19
Autres fonctions22	
Fonction de verrouillage potentiomètre	22
Réglage de la sensibilité des touches sensibles	22
Dépannage23	
Caractéristiques24	
Index25	
Diagramme système26	

Accessoires

Vérifiez que les éléments suivants sont fournis avec le produit.

REMARQUE

Le bruit par conduction ou les interférences peuvent provoquer un dysfonctionnement du DN-MC6000. Par conséquent, utilisez le câble USB fourni pour brancher cet appareil sur un ordinateur.

- | | |
|------------------------------------------------------------------------------|----|
| ① Manuel de l'utilisateur..... | 1 |
| ② Adaptateur secteur..... | 1 |
| ③ Câble USB..... | 1 |
| ④ Supports de montage sur bâti de 19 pouces..... | 2 |
| ⑤ Vis de fixation pour les supports de montage sur bâti de 19
pouces..... | 12 |
| ⑥ CD-ROM..... | |
| • DN-MC6000 Resource CD-ROM..... | 1 |
| • Logiciel DJ..... | 1 |
| Modèles États-Unis et Canada: Virtual DJ | |
| Modèles européens, Royaume-Uni, et Asie-Pacifique: TRAKTOR | |

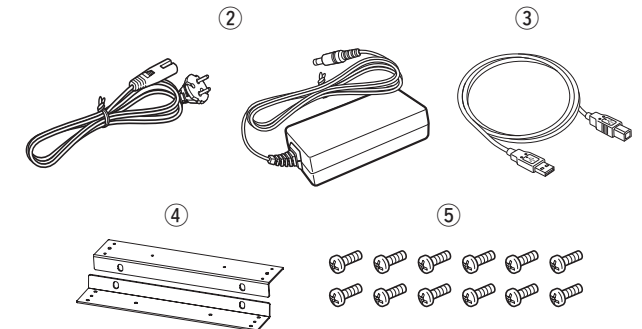

À propos de ce manuel

☐ Symboles



Ce symbole indique une page de référence sur laquelle sont décrites les informations appropriées.



Ce symbole indique des informations supplémentaires et des conseils pour l'utilisation.

REMARQUE

Ce symbole indique des points afin de rappeler des limites d'opérations ou de fonctions.

☐ Illustrations

Veillez noter que les illustrations de ces instructions sont fournies à titre d'explication et qu'elles peuvent différer de l'appareil réel.

Caractéristiques principales

1. Opérativité et conception fiable pour une utilisation professionnelle

- Mixer numérique à 4 canaux, opération autonome avec ou sans connexion à un ordinateur pour utilisation et sauvegarde sûre.
- Sélecteur d'entrée pour différentes sources d'entrée telles que audio USB et LINE.
- Isolateur 3 bandes EQ sur chaque canal d'entrée.

2. Contrôleur MIDI USB

- Contrôleur physique pour commander le logiciel DJ.
- Disposition optimisée pour opérations avec les logiciels Virtual DJ et TRAKTOR.
- Opérations aisées pour les fonctions d'effets vidéo et de fondu-enchâiné dans Virtual DJ.
- Fonction de contrôle multiple de platines - jusqu'à 4 platines séparées.
- Molette à haute résolution à 2048 impulsions avec fonction tactile.
- Boutons CUE/PLAY de grande taille pour un accès aisé.
- Bouton SYNC pour synchronisation immédiate des battements sur deux platines à l'aide du logiciel.
- Fonction de sélection FX pour contrôler deux effets séparément à l'aide du logiciel.
- Chassis en acier de haut niveau avec boutons en caoutchouc illuminés.

3. Interface AUDIO USB

- Qualité acoustique supérieure avec fréquence d'échantillonnage de 48 kHz.
- 2 lignes d'entrée/sortie audio stéréo.
- Transfert sur ordinateur de signaux audio mixés.
- Pilotes ASIO fournis pour délais de réponse réduits.

4. Fonction d'écho du MIC

- Fonction d'écho dédiée pour entrée MIC.
- Le volume d'écho peut être ajusté avec le bouton d'ajustement d'écho du MIC.

5. Bornes d'entrée/sortie variées

Les bornes d'entrée/sortie suivantes sont disponibles.

Entrée

- LINE/PHONO x2
- AUX x2
- MIC input x2

Sortie

- Maître x1
- Cabine/envoi x1 (double fonction)
- Sortie REC x1

Entrée/sortie

- Audio USB x2 (entrée stéréo x2/sortie stéréo x2)

6. Autres

- Fonction d'atténuation des bruits d'arrière-plan durant l'utilisation du MIC.
- Fonction de mise en veille (mode éco)
- Logiciel DJ fourni

Précautions de manipulation

• Avant d'allumer l'appareil

Vérifiez une nouvelle fois que tous les branchements sont corrects et que les câbles ne présentent aucun problème.

- Certains circuits sont sous tension de même lorsque l'appareil est en veille. N'oubliez pas débrancher la fiche secteur de la prise lorsque vous vous absentez pour de longues périodes.

• À propos de la condensation

Une différence de température importante entre l'intérieur de l'appareil et son environnement peut provoquer de la condensation, laquelle peut à son tour donner lieu à des défauts de fonctionnement. Le cas échéant, laissez l'appareil hors tension pendant une ou deux heures, le temps que la différence de température entre l'extérieur et l'intérieur se soit réduite.

• Précautions lors de l'utilisation de téléphones mobiles

L'utilisation d'un téléphone mobile à proximité de l'appareil peut provoquer du bruit. Le cas échéant, éloignez le téléphone mobile de l'appareil pendant son utilisation.

• Déplacement de l'appareil

Coupez l'alimentation électrique et débranchez la fiche de la prise secteur. Débranchez ensuite les câbles raccordés aux autres appareils avant de déplacer l'appareil.

• À propos de l'entretien

- Nettoyez le boîtier et le panneau de commande à l'aide d'un chiffon doux.
- Suivez les instructions lors de l'utilisation d'un nettoyant chimique.
- Le benzène, les diluants pour peinture et les autres solvants organiques ainsi que les insecticides peuvent provoquer des modifications et une décoloration au niveau des matériaux s'ils entrent en contact avec l'appareil, et ne doivent donc pas être utilisés.

❑ Fixer les broches de montage sur bâti

Le DN-MC6000 peut être installé sur un bâti standard EIA de 19 pouces à l'aide des broches de montage fournies.

- ① Dévissez les vis des côtés du DN-MC6000 pour retirer les panneaux latéraux.
- ② Fixez les broches de montage du DN-MC6000 avec les vis des panneaux ou les vis fournies.

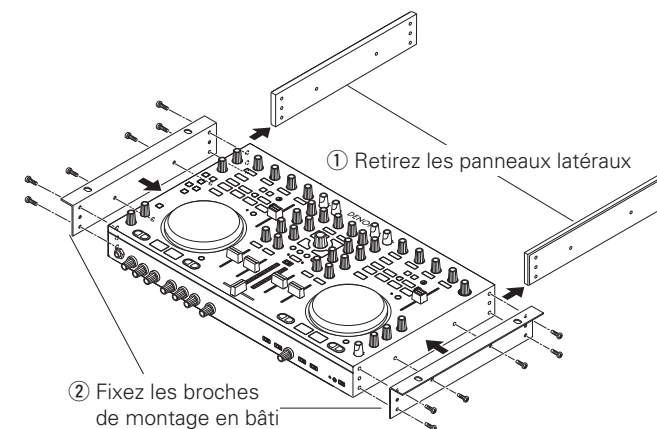

REMARQUE

N'utilisez pas d'autres vis pour éviter d'endommager le filetage des vis.

❑ Monter dans un bâti

Préparez soigneusement l'environnement d'installation. Par exemple, assurez-vous de protéger le DN-MC6000 de la chaleur générée par d'autres appareils.

Désignation et fonction des éléments

Face supérieure

Cette section décrit le panneau supérieur dans les rubriques suivantes : ① TRAKTOR, ② Virtual DJ, et ③ Mixage. Veuillez lire les descriptions de votre logiciel DJ.

① TRAKTOR

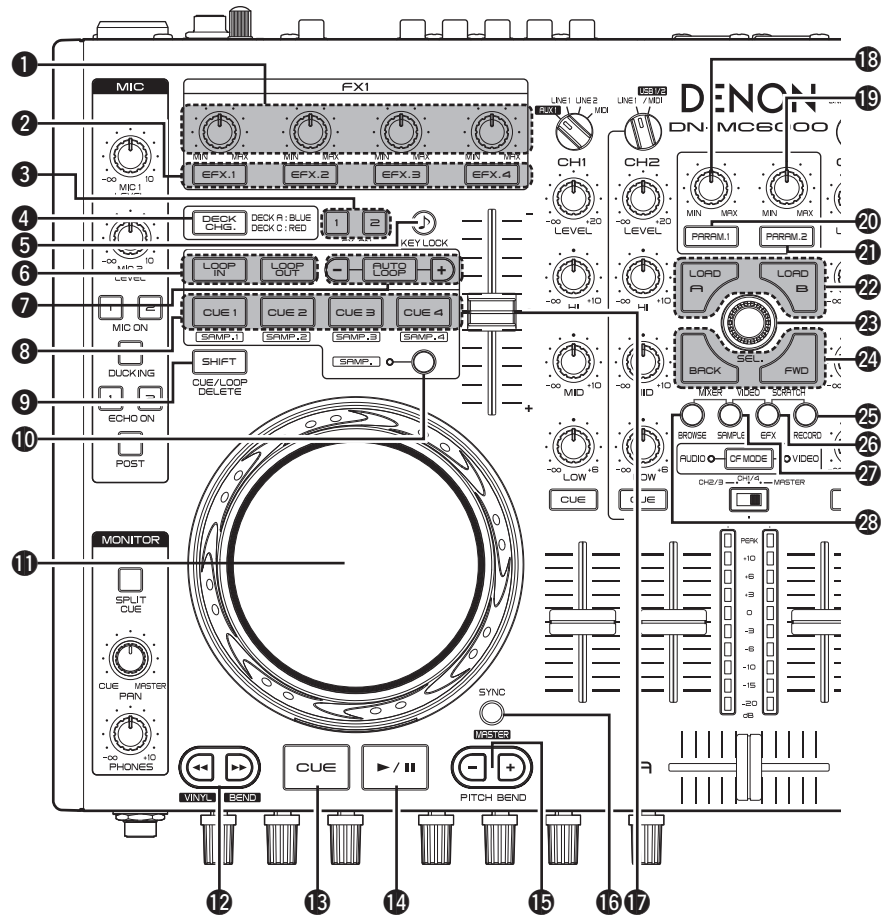

① Boutons d'ajustement des effets (EFX.1/EFX.2/EFX.3/EFX.4)

Le résultat diffère selon le mode de TRAKTOR (ADVANCED EFX/CHAINED EFX).

EFX.1 : Ajuste l'effet de balance.

• Appuyez sur **⑨ SHIFT** et tournez ce bouton pour passer au mode de réglage suivant.

• **Dans le mode ADVANCED EFX :**

Sélectionne le type d'effet.

• **Dans le mode CHAINED EFX :**

– (Non disponible)

EFX.2/EFX.3/EFX.4 :

• **Dans le mode ADVANCED EFX :**
Ajuste les paramètres des effets.

• **Dans le mode CHAINED EFX :**

Ajuste le niveau d'effet.

• Appuyez sur **⑨ SHIFT** et tournez ce bouton pour passer au mode de réglage suivant.

• **Dans le mode ADVANCED EFX :**

– (Non disponible)

• **Dans le mode CHAINED EFX :**

Sélectionne le type d'effet.

② Boutons FX (EFX.1/EFX.2/EFX.3/EFX.4)

Le résultat diffère selon le mode de réglage (ADVANCED EFX/CHAINED EFX).

EFX.1 :

• **Dans le mode ADVANCED EFX :**
ON/OFF l'effet.

• **Dans le mode CHAINED EFX :**
– (Non disponible)

EFX.2/EFX.3/EFX.4 :

• **Dans le mode ADVANCED EFX :**
ON/OFF les paramètres des effets.

• **Dans le mode CHAINED EFX :**
ON/OFF l'effet.

③ Boutons FX (FX ON 1/2)

Règle la platine sur la zone d'effets 1 ou 2.

④ Bouton de sélection de platine (DECK CHG.)

La couleur du bouton indique la platine sélectionnée.

• **Lorsque DECK A ou B est sélectionné :**

Le bouton s'allume en bleu.

• **Lorsque DECK C ou D est sélectionné :**

Le bouton s'allume en rouge.

⑤ Bouton de verrouillage (KEY LOCK)

Si activé, la touche ne change pas même si vous ajustez le tempo durant la lecture.

⑥ Bouton de réglage de boucle (LOOP IN/LOOP OUT)

Appuyez sur **⑨ SHIFT** et sur ce bouton pour annuler l'effet de boucle.

7 Boutons de taille de boucle et de boucle auto (AUTO LOOP -/+)

- Le bouton **AUTO LOOP** ON/OFF la fonction de boucle auto.
- Les boutons **-/+** ajustent la taille de boucle et l'intervalle de battement.
- Appuyez sur **9 SHIFT** puis sur ces boutons pour passer au mode de réglage suivant.

AUTO LOOP :

- Ouvrir la fenêtre BEAT JUMP.
- /+ :**
- Effectue BEAT JUMP à l'intervalle réglé.

8 Bouton CUE (CUE1/CUE2/CUE3/CUE4)

Vous pouvez régler jusqu'à 8 points de CUE. Sélectionnez les points de CUE enregistrés en ON/OFF le mode d'échantillonnage .

- Fonction disponible dans TRAKTOR Pro.
- ON :** Règle les points de CUE1-4 ou effectue la lecture de CUE.

OFF : Règle les points de CUE1-4 ou effectue la lecture de CUE.

- Appuyez sur **9 SHIFT** puis sur les boutons individuels pour supprimer les réglages pour le point de CUE correspondant.

9 Bouton Shift (SHIFT)

10 Bouton et affichage CUE (SAMP.)

Le bouton passe entre les modes CUE1-4/ CUE5-8.

- Lorsque CUE5-8 est sélectionné, l'affichage s'allume.

11 Molette

Recherche les points de lecture ou effectue l'opération d'ajustement.

- Appuyez sur **9 SHIFT** et tournez la molette pour rechercher la liste.

12 Boutons avance rapide/retour rapide (◀◀/▶▶)

13 Bouton CUE (CUE)

Règle le point de CUE actuel. Appuyez plusieurs fois pour appliquer un effet stutter sur le point de CUE actuel.

14 Bouton lecture/pause (▶/||)

Appuyez une fois pour lancer la lecture ; appuyez à nouveau pour effectuer une pause, et pour reprendre la lecture.

15 Boutons d'ajustement de la hauteur tonale (PITCH BEND →, +)

Ajuste temporairement la hauteur tonale.

16 Bouton de synchronisation de battements (SYNC)

Effectue une synchronisation automatique.

- Appuyez sur **9 SHIFT** et sur ce bouton pour régler la platine sélectionnée à la platine principale SYNC.

17 Curseur d'ajustement de la hauteur

Ajuste la hauteur tonale de lecture.

Déplacez le curseur vers le haut “-” ou le bas “+” pour ralentir ou accélérer la hauteur tonale.

18 Bouton d'ajustement de paramètre 1

Ajuste la fréquence de coupure du filtre.

19 Bouton d'ajustement de paramètre 2

Ajuste la fréquence de coupure du filtre.

20 Bouton Param. 1 (PARAM.1)

ON/OFF la fonction de filtre.

21 Bouton Param. 2 (PARAM.2)

ON/OFF la fonction de filtre.

22 Bouton de chargement (LOAD A/B)

Charge le fichier sélectionné avec le bouton de sélection de piste sur le DECK A ou DECK B.

- Appuyez sur **9 SHIFT** et sur ce bouton pour charger le fichier sur la platine DECK C ou DECK D.
- Fonction de duplication dans TRAKTOR LE.

23 Bouton de sélection de piste (SEL.)

Tourner le bouton de sélection de piste :

Parcours la liste. Appuyez sur **9 SHIFT** et tournez le bouton pour parcourir l'arborescence de fichiers.

Appuyer sur le bouton de sélection de piste :

Charge le fichier sélectionné dans la liste. Appuyez sur **9 SHIFT** et sur ce bouton pour ouvrir/fermer un répertoire (dossier) dans l'arborescence de fichiers.

24 Bouton de fenêtres (BACK/FWD)

Change les fenêtres FAVORITES affichées.

- Appuyez sur **9 SHIFT** et sur **BACK** pour charger le fichier sélectionné avec le bouton de sélection de piste sur le lecteur de prévisualisation.
- Appuyez sur **FWD** pour lancer ou arrêter le lecteur de prévisualisation.

25 Bouton de la fenêtre RECORD (RECORD)

• Appuyez sur **9 SHIFT** et sur ce bouton pour allouer le canal MIDI suivant à chaque DECK selon l'état d'activation du mode DECK CHG..

Lorsque DECK CHG. est bleu

- DECK A..... CANAL MIDI 13
- DECK B..... CANAL MIDI 15

Lorsque DECK CHG. est rouge

- DECK C..... CANAL MIDI 14
- DECK D CANAL MIDI 16

26 Bouton de fenêtre EFX (EFX)

• Appuyez sur **9 SHIFT** et sur ce bouton pour allouer le canal MIDI suivant à chaque DECK selon l'état d'activation du mode DECK CHG..

Lorsque DECK CHG. est bleu

- DECK A..... CANAL MIDI 9
- DECK B..... CANAL MIDI 11

Lorsque DECK CHG. est rouge

- DECK C..... CANAL MIDI 10
- DECK D CANAL MIDI 12

27 Bouton de fenêtre SAMPLE (SAMPLE)

• Appuyez sur **9 SHIFT** et sur ce bouton pour allouer le canal MIDI suivant à chaque DECK selon l'état d'activation du mode DECK CHG..

Lorsque DECK CHG. est bleu

- DECK A..... CANAL MIDI 5
- DECK B..... CANAL MIDI 7

Lorsque DECK CHG. est rouge

- DECK C..... CANAL MIDI 6
- DECK D CANAL MIDI 8

28 Bouton de fenêtre BROWSE (BROWSE)

Agrandit/réduit la fenêtre d'affichage de navigation.

• Appuyez sur **9 SHIFT** et sur ce bouton pour allouer le canal MIDI suivant à chaque DECK selon l'état d'activation du mode DECK CHG..

Lorsque DECK CHG. est bleu

- DECK A..... CANAL MIDI 1
- DECK B..... CANAL MIDI 3

Lorsque DECK CHG. est rouge

- DECK C..... CANAL MIDI 2
- DECK D CANAL MIDI 4

② Virtual DJ

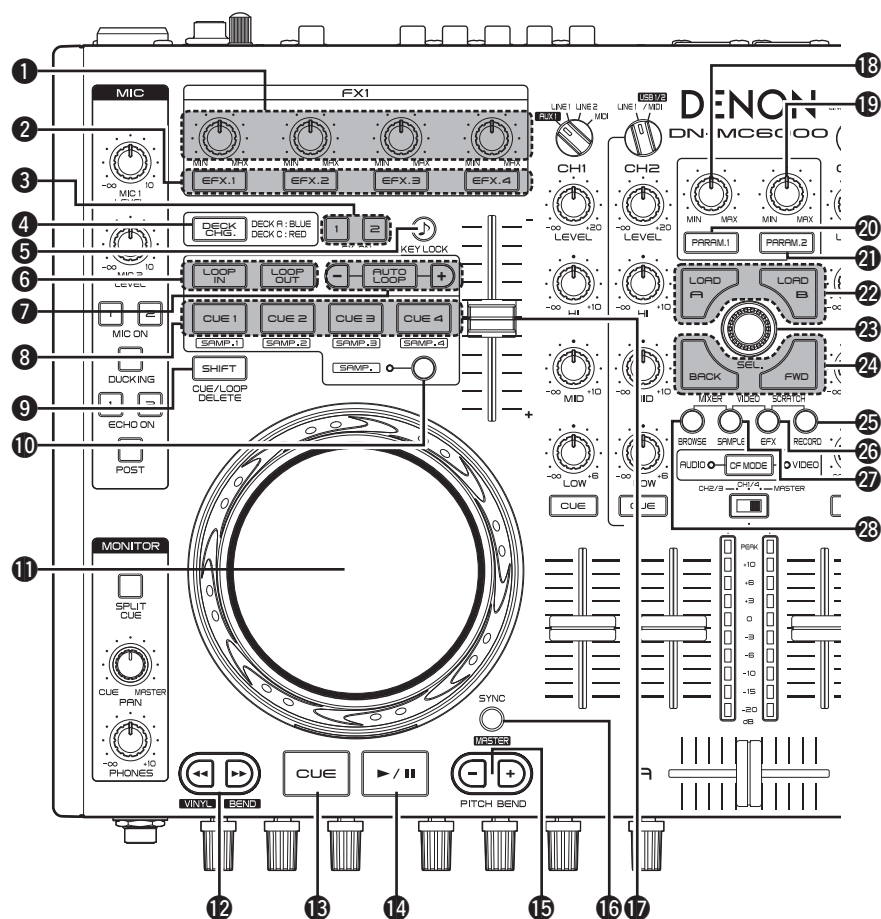

① Boutons d'ajustement des effets (EFX.1/EFX.2/EFX.3/EFX.4)

EFX.1 : Sélectionne l'effet.

EFX.2 : Ajuste le niveau du paramètre 1.

EFX.3 : Ajuste le niveau du paramètre 2.

EFX.4 : Contrôle la fréquence du filtre.

- Appuyez sur **⑩ SAMP.** et tournez ce bouton pour ajuster le niveau du volume.

② Bouton FX ON/OFF (EFX.1/EFX.2/EFX.3/EFX.4)

EFX.1 : ON/OFF l'effet.

EFX.2 / EFX.3 : Effet boutons 1/2.

- Prise en charge uniquement dans les plug-ins d'effets sélectionnés.

EFX.4 : Réinitialise le filtre (désactivé).

- Appuyez sur **⑩ SAMP.** et utilisez ce bouton pour jouer/arrêter l'échantillon.

③ Bouton FX ON/OFF (FX ON 1/2)

FX.1 : ON/OFF l'effet de modulation.

- Appuyez sur **⑨ SHIFT** et sur ce bouton pour activer/désactiver l'effet Brake.

FX.2 : ON/OFF l'effet de grille de battements.

- Appuyez sur **⑨ SHIFT** et sur ce bouton pour activer/désactiver l'effet Backspin.

④ Bouton de sélection de platine (DECK CHG.)

La couleur du bouton indique la platine sélectionnée.

- Lorsque DECK A ou B est sélectionné :**

- Le bouton s'allume en bleu.

- Lorsque DECK C ou D est sélectionné :**

- Le bouton s'allume en rouge.

- Appuyez sur **⑨ SHIFT** et utilisez ce bouton pour sélectionner l'écran PLAYER/LOOPS/EFFECTS sur la platine.

⑤ Bouton de verrouillage (KEY LOCK)

Lorsque cette fonction est activée, la touche ne change pas même si vous ajustez le tempo durant la lecture.

⑥ Bouton de réglage de boucle (LOOP IN/LOOP OUT)

Règle les points d'entrée/sortie de boucle.

- Appuyez sur **⑨ SHIFT** et sur ce bouton pour annuler l'effet de boucle.

⑦ Boutons de taille de boucle et de boucle auto (AUTO LOOP -/+)

- Le bouton **AUTO LOOP ON/OFF** la fonction de boucle auto.

- Les boutons **-/+** ajustent la taille de boucle.

- Appuyez sur **⑨ SHIFT** et sur ce bouton pour déplacer la boucle sur la gauche ou la droite par 4 battements.

- Appuyez sur **⑩ SAMP.** et sur ce bouton pour réduire de moitié ou doubler la longueur de l'échantillon.

⑧ Bouton CUE (CUE1/CUE2/CUE3/CUE4)

Vous pouvez régler jusqu'à 4 points de CUE en temps réel.

Le résultat diffère comme suit selon l'état d'activation du mode d'échantillonnage.

ON : Joue l'échantillon.

OFF : Règle les points de CUE ou effectue la lecture de CUE.

- Appuyez sur **⑨ SHIFT** et sur ce bouton pour supprimer les réglages correspondants.

- Appuyez sur **⑨ SHIFT** et sur **CUE1-4** lorsque SAMP1-4 est sélectionné pour jouer l'échantillon sélectionné. Durant la lecture, les échantillons sont rejoués depuis le début (fonction stutter).

⑨ Bouton Shift (SHIFT)

⑩ Bouton et affichage CUE (SAMP.)

Le bouton passe entre CUE1-4/SAMP1-4.

⑪ Molette

Recherche les points de repère, effectue un scratch ou l'opération d'ajustement.

- Appuyez sur **⑨ SHIFT** et tournez la molette pour parcourir les fichiers/échantillons/effets (comme approprié pour la fenêtre sélectionnée).

⑫ Boutons avance rapide/retour rapide (<<||>>)

⑬ Bouton CUE (CUE)

Règle le point de CUE actuel. Appuyez plusieurs fois pour appliquer un effet "stutter" sur le point de CUE actuel.

⑭ Bouton lecture/pause (▶/||)

Appuyez une fois pour lancer la lecture ; appuyez à nouveau pour effectuer une pause, et pour reprendre la lecture.

15 Boutons d'ajustement de la hauteur tonale (PITCH BEND -, +)

Ajuste temporairement la hauteur tonale.

16 Bouton de synchronisation de battements (SYNC)

Effectue une synchronisation automatique.

- Appuyez sur **9 SHIFT** et utilisez ce bouton pour régler la platine principale pour la fonction SYNC.

17 Curseur d'ajustement de la hauteur

Ajuste la hauteur tonale de lecture.

Déplacez le curseur vers le haut “-” ou le bas “+” pour ralentir ou accélérer la hauteur tonale.

18 Bouton d'ajustement de paramètre 1

La fonction diffère selon la fenêtre.

- **BROWSER** : Sélectionne le type de transition vidéo.
- **SAMPLER** : Ajuste le niveau d'échantillonnage pour le DECK A.
- **EFFECTS** : Ajuste le paramètre 1 pour l'effet sélectionné.
- **RECORD** : – (Non disponible).

19 Bouton d'ajustement de paramètre 2

La fonction diffère selon la fenêtre.

- **BROWSER** : Sélectionne le type d'effet vidéo. Appuyez sur **9 SHIFT** et tournez le bouton pour ajuster l'intensité de l'effet vidéo.
- **SAMPLER** : Ajuste le niveau d'échantillonnage pour le DECK B.
- **EFFECTS** : Ajuste le paramètre 2 pour l'effet sélectionné.
- **RECORD** : – (Non disponible)

20 Bouton Param. 1 (PARAM.1)

La fonction diffère selon la fenêtre.

- **BROWSER** : Active/désactive la fonction de transition vidéo.
- **SAMPLER** : Joue l'échantillon pour le DECK A. Appuyez sur **9 SHIFT** puis sur ce bouton durant la lecture pour rejouer l'échantillon depuis le début (fonction stutter).
- **EFFECTS** : Active l'effet sélectionné pour le DECK A.
- **RECORD** : – (Non disponible)

21 Bouton Param. 2 (PARAM.2)

La fonction diffère selon la fenêtre.

- **BROWSER** : Active/désactive l'effet vidéo.
- **SAMPLER** : Joue l'échantillon pour le DECK B. Appuyez sur **9 SHIFT** puis sur ce bouton durant la lecture pour rejouer l'échantillon depuis le début (fonction stutter).
- **EFFECTS** : Active l'effet sélectionné pour le DECK B.
- **RECORD** : – (Non disponible)

22 Bouton de chargement (LOAD A/B)

La fonction diffère selon la fenêtre.

- **BROWSER** : Charge la chanson sur la platine gauche ou droite.
- **SAMPLER** : Sélectionne la platine d'échantillonnage.
- **EFFECTS** : Sélectionne la platine d'effets.
- **RECORD** : – (Non disponible)

23 Bouton de sélection de piste (SEL.)

Tournez ou appuyez sur le bouton pour sélectionner le fichier.

La fonction diffère selon la fenêtre.

- **Tourner le bouton de sélection de piste**
 - **BROWSER** : Parcours la liste de fichiers/dossiers.
 - **SAMPLER** : Sélectionne l'échantillon.
 - **EFFECTS** : Sélectionne l'effet.
 - **RECORD** : – (Non disponible)
 - Appuyez sur **10 SAMP.** et utilisez ce bouton pour sélectionner les échantillons.
- **Appuyer sur le bouton de sélection de piste**
 - **BROWSER**:
 - **Songs** : Ajoute des chansons à la sélection. Appuyez sur **9 SHIFT** et sur ce bouton pour ajouter des chansons dans la liste. Fonction disponible uniquement dans Virtual DJ Pro.
 - **Folders** : Sélectionne les dossiers. Appuyez sur **9 SHIFT** et sur ce bouton pour ouvrir/fermer des sous-dossiers présents dans l'arborescence de fichiers.
 - **SAMPLER** : Joue l'échantillon. Appuyez sur **9 SHIFT** puis sur ce bouton durant la lecture pour rejouer l'échantillon depuis le début (fonction stutter).

- **EFFECTS** : ON/OFF l'effet.
- **RECORD** : Lance/arrête l'enregistrement. Appuyez sur **9 SHIFT** et sur ce bouton pour lancer/arrêter l'enregistrement de la piste suivante.

24 Bouton de fenêtres (BACK/FWD)

La fonction diffère selon la fenêtre.

- **BROWSER** :
 - Virtual DJ Pro: Passe entre les dossiers, les chansons, la sélection et la liste.
 - Virtual DJ LE : Passe entre les dossiers et les chansons.
- **SAMPLER** : Sélectionne l'échantillon.
- **EFFECTS** : Passe entre les effets audio, les effets vidéo, et les transitions vidéo.
- **RECORD** : – (Non disponible)

25 Bouton de la fenêtre RECORD (RECORD)

Affiche la fenêtre RECORD.

- Appuyez sur **9 SHIFT** et sur ce bouton pour allouer le canal MIDI suivant à chaque DECK selon l'état d'activation du mode DECK CHG..
- **Lorsque DECK CHG. est bleu**
 - DECK A..... CANAL MIDI 13
 - DECK B..... CANAL MIDI 15
- **Lorsque DECK CHG. est rouge**
 - DECK C..... CANAL MIDI 14
 - DECK D CANAL MIDI 16

26 Bouton de la fenêtre EFFECTS (EFX)

Affiche la fenêtre EFFECTS.

- Appuyez sur **9 SHIFT** et sur ce bouton pour allouer le canal MIDI suivant à chaque DECK selon l'état d'activation du mode DECK CHG..
- **Lorsque DECK CHG. est bleu**
 - DECK A..... CANAL MIDI 9
 - DECK B..... CANAL MIDI 11
- **Lorsque DECK CHG. est rouge**
 - DECK C..... CANAL MIDI 10
 - DECK D CANAL MIDI 12

27 Bouton de fenêtre SAMPLE (SAMPLE)

Affiche la fenêtre SAMPLER.

- Appuyez sur **9 SHIFT** et sur ce bouton pour allouer le canal MIDI suivant à chaque DECK selon l'état d'activation du mode DECK CHG..
- **Lorsque DECK CHG. est bleu**
 - DECK A..... CANAL MIDI 5
 - DECK B..... CANAL MIDI 7
- **Lorsque DECK CHG. est rouge**
 - DECK C..... CANAL MIDI 6
 - DECK D CANAL MIDI 8

28 Bouton de fenêtre BROWSE (BROWSE)

Agrandit/réduit la fenêtre d'affichage de navigation.

- Appuyez sur **9 SHIFT** et sur ce bouton pour allouer le canal MIDI suivant à chaque DECK selon l'état d'activation du mode DECK CHG..
- **Lorsque DECK CHG. est bleu**
 - DECK A..... CANAL MIDI 1
 - DECK B..... CANAL MIDI 3
- **Lorsque DECK CHG. est rouge**
 - DECK C..... CANAL MIDI 2
 - DECK D CANAL MIDI 4

REMARQUE

- Les canaux MIDI ne devraient pas être modifiés, afin d'éviter des problèmes d'opération du contrôleur avec Virtual DJ.
- DECK A → DECK D du contrôleur doivent correspondre aux canaux MIDI 1 → 4.

3 Mixage

Pour les touches non décrites ici, reportez-vous à la page indiquée en parenthèses ().

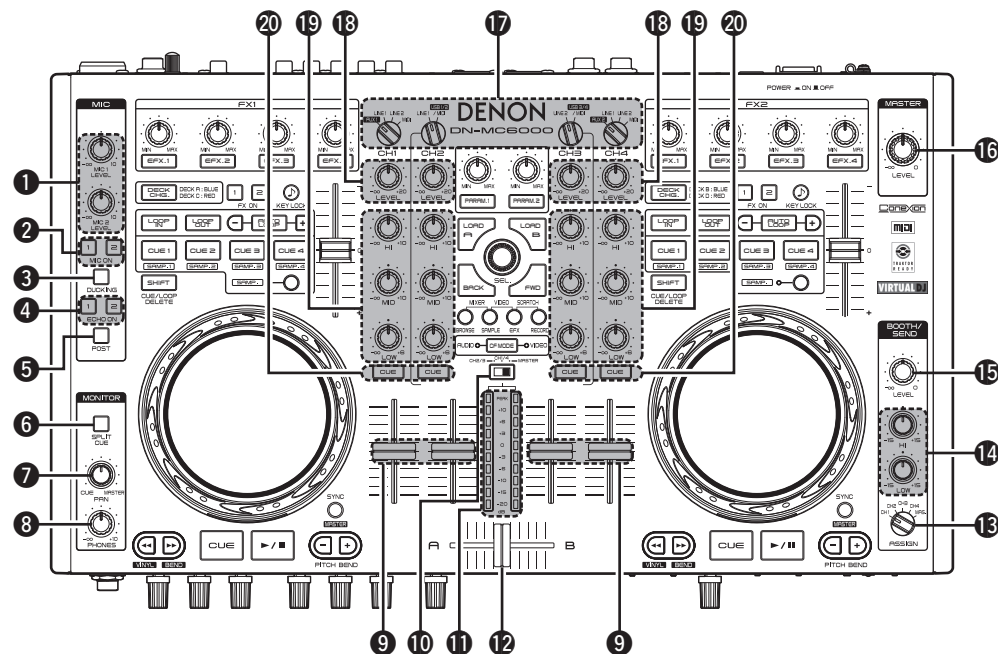

1 Bouton d'ajustement du niveau d'entrée du MIC (MIC 1/2 LEVEL) (17)

2 Bouton MIC ON/OFF (MIC ON 1/2) (17)

3 Bouton d'effet Ducking ON/OFF (DUCKING) (17)
Permet d'atténuer automatiquement le niveau de sortie principal lorsque la source d'entrée MIC est détectée.

4 Bouton d'effet Echo ON/OFF (ECHO ON 1/2) (17)
• Active/désactive l'effet d'écho MIC.
• Ceci peut être réglé séparément pour le MIC 1 et le MIC 2.

5 Bouton d'effet Post (POST) (17)
Si activé, l'entrée audio du MIC est mixée avec le signal audio de la borne de sortie cabine/envoi et de la borne de sortie d'enregistrement.

6 Bouton Split CUE (SPLIT CUE) (18)
Si activé, le canal gauche du casque émet le signal mono de sortie CUE et le canal droit le signal mono de la sortie maître.
Si désactivé, les signaux de sortie maître et CUE sont émis en stéréo.

7 Bouton d'ajustement PAN (PAN) (18)
Ajuste la balance pour les signaux de sortie CUE et maître au casque.

8 Bouton d'ajustement du niveau de sortie casque (PHONES) (18)

9 Potentiomètres de canaux (17)
Ajuste le niveau de mixage pour les canaux d'entrée.

10 Commutateur d'affichage du vumètre (CH2/3, CH1/4, MASTER)
Permet de sélectionner un des trois modes d'affichage du vumètre pour le canal affiché.

CH2/3:

- Le canal gauche affiche le niveau CH2 et le canal droit le niveau CH3.
- Lorsque le bouton de source d'entrée de canal est réglé sur LINE1 (LINE2), le niveau du volume pour la source d'entrée externe est affiché.
- Lorsque le bouton de source d'entrée de canal est réglé sur USB1/2 /MIDI (USB3/4 /MIDI), le niveau du volume pour la source d'entrée USB est affiché.

CH1/4:

- Le canal gauche affiche le niveau CH1 et le canal droit le niveau CH4.
- La source affichée diffère selon la position du bouton de source d'entrée de canal.
- Lorsque le bouton de source d'entrée de canal est réglé sur AUX1/2 ou LINE1/2,, le niveau du volume pour la source d'entrée externe est affiché.
- Lorsque le bouton de source d'entrée de canal est réglé sur MIDI, le niveau du volume sur le logiciel DJ est affiché.

MASTER:

- Affiche le niveau du volume pour la sortie audio maître (G/D).

11 Vumètre canal/maître
Affiche le niveau de sortie pour le canal sélectionné avec le commutateur d'affichage du vumètre.

12 Potentiomètre de crossfader (A/B) (17)
Ajuste la balance de sortie au niveau du canal.

13 Bouton de sélection de la source de sortie cabine/envoi (ASSIGN)
Sélectionne une source de sortie de la borne de sortie cabine/envoi.

14 Bouton d'ajustement cabine/envoi EQ (HI/ LOW)
Ajuste les caractéristiques de fréquence pour les signaux émis de la borne de sortie cabine/envoi.

15 Bouton d'ajustement du niveau de sortie cabine/envoi (LEVEL)
Ajuste le niveau de sortie pour les signaux émis de la borne de sortie cabine/envoi.

16 Bouton d'ajustement de sortie maître (MASTER LEVEL) (17)
Ajuste le niveau de sortie pour la borne de sortie maître.

17 Bouton de source d'entrée de canal (17)
Sélectionne la source d'entrée pour chaque canal.

18 Bouton d'ajustement d'entrée de canal (LEVEL) (17)

19 Bouton d'ajustement EQ de l'isolateur du canal (HI/MID/LOW) (17)
Ajuste les caractéristiques de fréquence pour le signal d'entrée de chaque canal. Régler ceci sur la position centrale rend les caractéristiques de fréquence uniformes.

20 Bouton CUE de canal (CUE CH1-4) (18, 19)
Émet la source du canal sélectionné avec le bouton CUE au casque après le mixage.

Face avant

Pour les touches non décrites ici, reportez-vous à la page indiquée en parenthèses ().

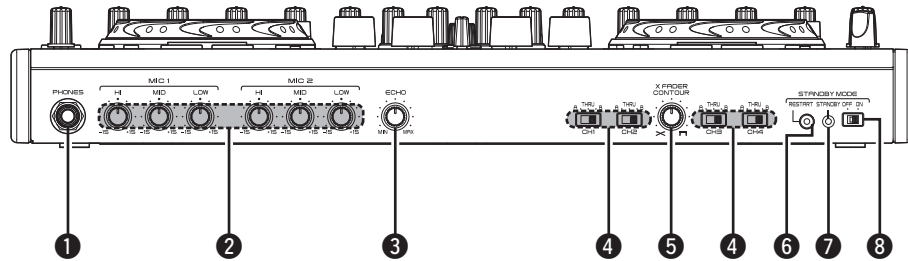

- 1 **Prise de casque (PHONES)** (18)
- 2 **Bouton d'ajustement EQ du EQ (MIC1,2 HI/MID/LOW)** (18)
Ajuste les caractéristiques de fréquences pour le signal d'entrée du MIC.
- 3 **Bouton d'ajustement d'écho du MIC (ECHO)** (17)
- 4 **Commutateur d'assignation du crossfader (THRU CH1-4)** (17)
A/B:
 - Règle la source de canal sur le potentiomètre de crossfader A ou B.**THRU:**
 - Règle la source de canal sans passer par le crossfader.
- 5 **Bouton d'ajustement de la courbe du crossfader (X FADER CONTOUR)** (17)
Ajuste la courbe du crossfader.
 - Vous pouvez aussi ajuster la courbe du crossfader pour le logiciel DJ.

- 6 **Bouton de redémarrage (RESTART)**
Appuyez sur ce bouton en mode veille pour annuler le mode veille automatique et redémarrer en mode normal.
- 7 **Affichage du mode veille (STANDBY)**
S'allume lorsque la console passe en mode veille automatique.
- 8 **Commutateur de sélection du mode veille (STANDBY MODE ON/OFF)**
 - **ON:**
Active la fonction de veille automatique.
 - **OFF:**
Désactive la fonction de veille automatique.

- Fonction de veille automatique**
La console passe automatiquement en mode veille si elle n'est pas utilisée, et aucun signal n'est transmis via la source d'entrée active, pour une durée de huit heures.

Face arrière

Pour les touches non décrites ici, reportez-vous à la page indiquée en parenthèses ().

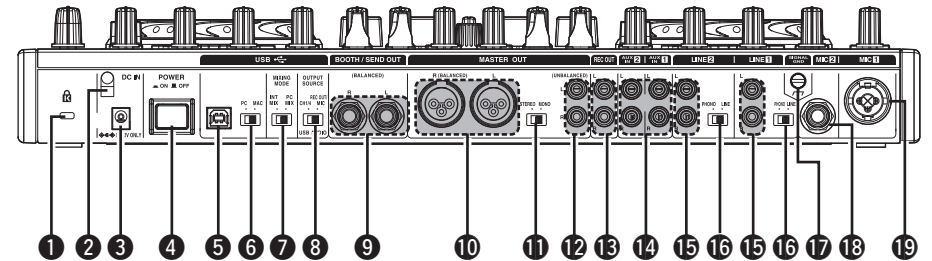

- 1 **Encoche de protection antivol**
- 2 **Support de fixation du câble de l'adaptateur secteur** (11)
Prévient la déconnexion de la prise de l'adaptateur secteur.
Utilisez un tournevis Philips pour fixer le câble de l'adaptateur secteur à ce support.
- 3 **Prise DC IN (DC IN)** (11)
- 4 **Commutateur d'alimentation (POWER)** ... (17)
- 5 **Borne USB (USB)** (11)
- 6 **Commutateur de sélection PC/MAC (PC MAC)** (11)
Réglez ce commutateur en fonction du SE de l'ordinateur connecté à la console.
- 7 **Commutateur de mode de mixage (MIXING MODE)** (18)
- 8 **Commutateur de source de sortie audio USB (OUTPUT SOURCE)** (18)
- 9 **Borne de sortie cabine/envoi (BOOTH/SEND OUT BALANCED)** (10)
- 10 **Borne de sortie maître (MASTER OUT BALANCED)** (10)
- 11 **Commutateur de canal de sortie maître (STEREO/MONO)** (10)
- 12 **Borne de sortie maître (MASTER OUT UNBALANCED)** (10)
- 13 **Borne de sortie d'enregistrement (REC OUT)** (10)
- 14 **Borne d'entrée AUX 1/2 (AUX 1/2 IN)** (9)
- 15 **Borne d'entrée Line 1/2 (LINE 1/2)** (9)
- 16 **Commutateur de sélection d'entrée (LINE/PHONO)** (9)
- 17 **Borne terre de signalisation (SIGNAL GND)** (9)
- 18 **Borne d'entrée symétrique du MIC (MIC2)** (9)
- 19 **Borne d'entrée symétrique du MIC (MIC1)** (9)

Branchements

REMARQUE

- Ne branchez pas le cordon d'alimentation avant d'avoir terminé tous les branchements.
- Consultez également les instructions d'utilisation des autres équipements en effectuant les branchements.
- Insérez les fiches fermement. Des connexions mal fixées seront des sources de bruit.
- Assurez-vous de relier les voies de gauche et de droite de manière appropriée (gauche avec gauche, droite avec droite).
- Branchez les câbles aux connecteurs d'entrée et de sortie appropriés.
- N'attachez pas les cordons d'alimentation en toron avec les câbles des signaux. Il pourrait se produire du souffle ou du bruit.

Préparations

Câbles utilisés pour le branchement

Choisissez les câbles en fonction de l'équipement à brancher.

■ Pour les connecteurs d'entrée RCA



■ Pour bornes entrée/sortie XLR et entrée MIC symétrique



■ Pour connecteur USB



■ Pour entrée MIC coaxiale



■ Pour bornes de sortie cabine/envoi

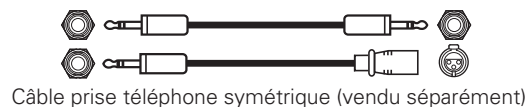

Branchement sur les connecteurs d'entrée

Connexion d'appareils externes et d'un MIC

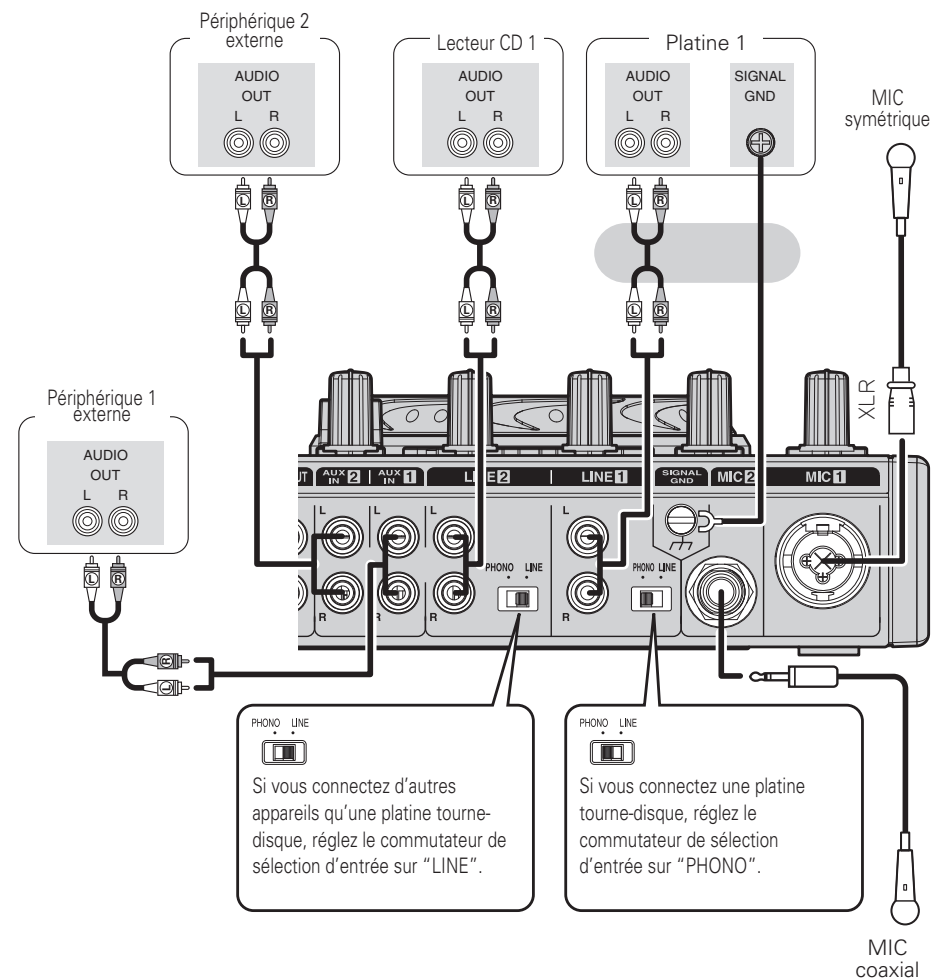

■ Connexion MIC symétrique

Branchez un microphone sur cette prise symétrique à l'aide d'un connecteur XLR.

Disposition des broches :

1. Masse (GND)
2. Point chaud (HOT)
3. Point froid (COLD)

Connecteur utilisable :

Cannon XLR-3-12C ou équivalent.

Branchements sur les connecteurs de sortie

Sortie sur amplificateurs et enregistrement

Sortie vers le connecteur de sortie de cabine

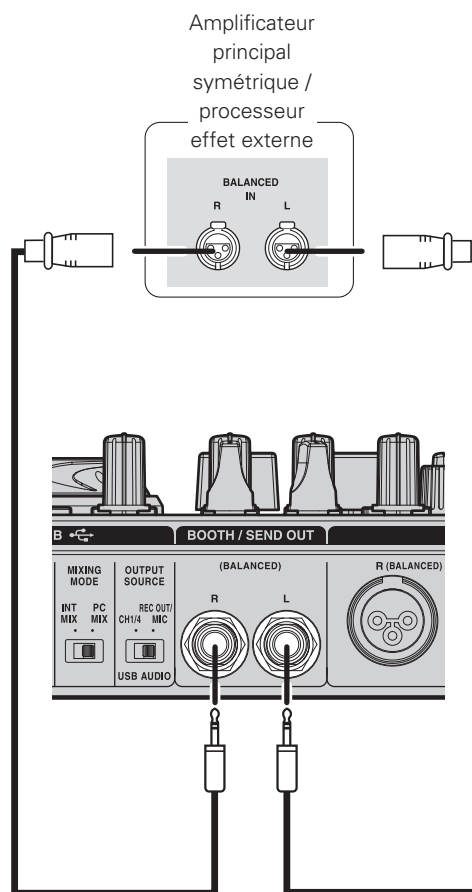
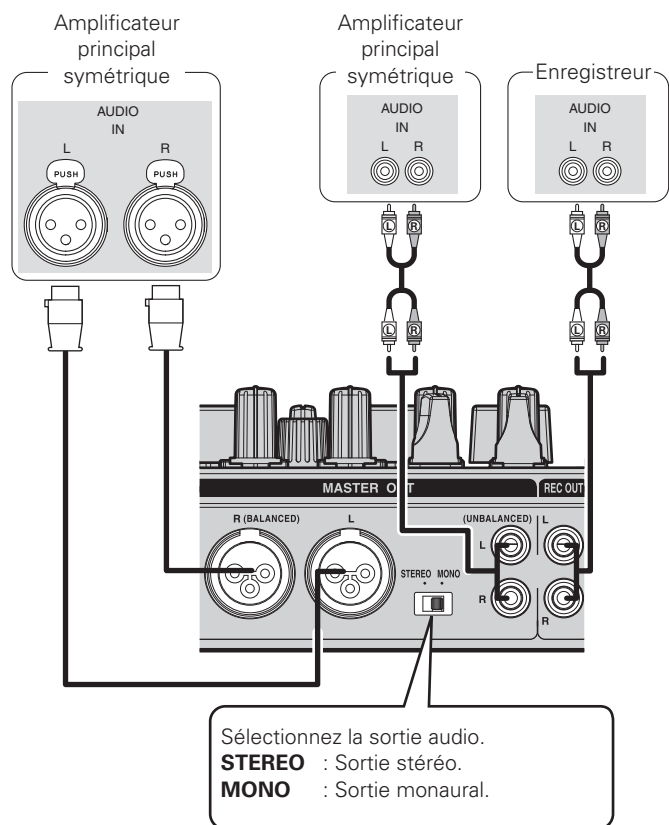

Avant utilisation
Designation et fonction des éléments
Branchements
Installation et configuration du logiciel fourni
Utilisation de base
Réglages USB
Autres fonctions
Dépannage
Caractéristiques
Index
Diagramme système

Branchements sur les connecteurs d'entrée/sortie

Branchement sur un ordinateur

Utilisez le câble USB fourni pour connecter la console à un ordinateur afin d'envoyer et recevoir des signaux audio MIDI USB et USB.

Sélectionnez le SE de votre ordinateur.
PC : Règle l'interface audio USB pour le pilote ASIO.
MAC : Règle l'interface audio USB pour Core Audio.

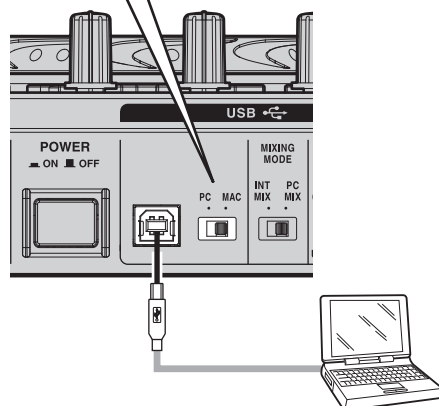

Installation automatique des pilotes

Lorsque vous connectez la console à un ordinateur, les pilotes sont automatiquement installés sur l'ordinateur.

Lorsque l'appareil est raccordé à un ordinateur équipé d'un système d'exploitation Windows, l'affichage présenté à droite apparaît en bas à droite de l'écran.

Found New Hardware
USB Audio Device

Une fois l'installation terminée, le message "Votre nouveau matériel est installé et prêt à fonctionner." s'affiche et vous pouvez utiliser l'appareil.

Found New Hardware
Your new hardware is installed and ready to use.

- Pour le système d'exploitation MAC, l'appareil peut être utilisé immédiatement après être raccordé.

Ordinateurs compatibles

- Il est possible de brancher des ordinateurs utilisant les versions de systèmes d'exploitation suivantes sur cet appareil.
 - Windows XP SP3 ou une version ultérieure (32 bits uniquement)
 - Windows Vista SP2 ou une version ultérieure (32 ou 64 bits)
 - Windows 7 (32 ou 64 bits)
 - Mac OSX 10.5 ou une version ultérieure
- Il est possible que des ordinateurs fonctionnant sous d'autres versions d'OS ne soient pas compatibles avec USB MIDI. Pour cette raison, il est possible que ces ordinateurs ne fonctionnent pas normalement après avoir établi une connexion USB sur cet appareil.
- Windows est une marque déposée ou une marque commerciale de Microsoft Corporation aux États-Unis et/ou dans d'autres pays. MAC est une marque déposée ou une marque commerciale de Apple Incorporated aux États-Unis et/ou dans d'autres pays.

Branchement du cordon d'alimentation

Insérez la fiche CC de l'adaptateur secteur fourni dans la prise DC IN de la console, puis la fiche CA dans une prise secteur.

REMARQUE

Insérez la prise fermement. Une mauvaise connexion électrique peut causer des dommages à la console, ou du bruit.

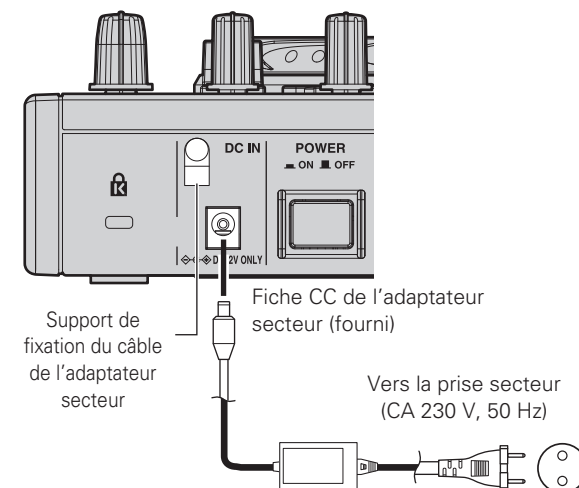

Pour éviter que la fiche CC ne se déconnecte, il est recommandé de fixer le câble de l'adaptateur secteur au support de fixation. Utilisez un tournevis Philips pour fixer le câble.

Installation et configuration du logiciel fourni

Installation du pilote ASIO (Windows uniquement)

Suivez ces étapes pour installer les pilotes ASIO fournis.

1 Insérez le CD “DN-MC6000 Resource CD-ROM” dans votre ordinateur.

L'écran de sélection de disques apparaît.

- Si l'écran n'apparaît pas, cliquez sur le lecteur de disques dans Poste de travail.

2 Cliquez sur “Asio Driver Installation”.

L'assistant de configuration du pilote ASIO s'affiche alors.

Cliquez sur “Next>”.

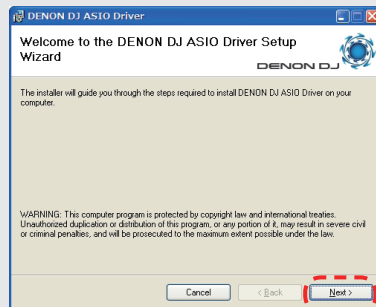

3 L'écran d'accord de licence apparaît. Cliquez sur “I Agree”.

Le bouton “Next>” peut alors être sélectionné.

Cliquez sur “Next>”.



4 Un écran s'affiche pour vous permettre de confirmer le dossier dans lequel sera installé le pilote ASIO. Cliquez sur “Next>”.

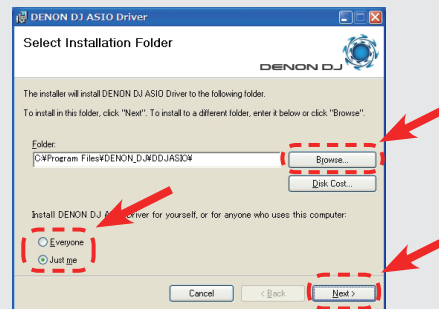

L'emplacement d'installation par défaut choisi pour le pilote ASIO est “C:\Program Files\DENON_DJ\DDJASIO”.

Si vous désirez choisir un autre emplacement, cliquez sur “Browse”, puis indiquez le dossier désiré.

Choisissez également l'option “Everyone” si vous désirez que “chacun” puisse utiliser le programme de mise à jour, ou “Just me” pour en restreindre l'utilisation à vous seul.

5 Une fenêtre de confirmation de création des icônes sur le bureau s'affiche.

Si vous voulez créer l'icône, cochez la case et cliquez sur “Next>”.

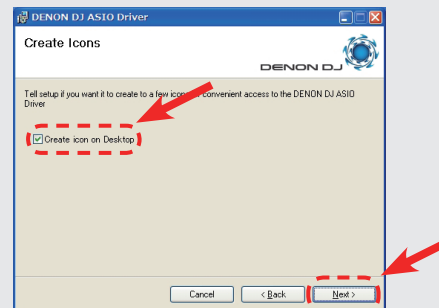

6

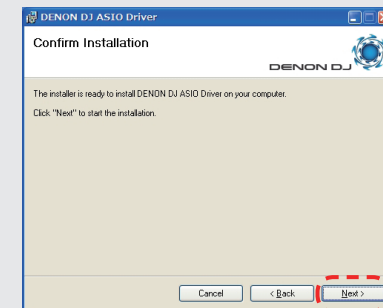

Cliquez sur “Next>”.

L'installation démarre.

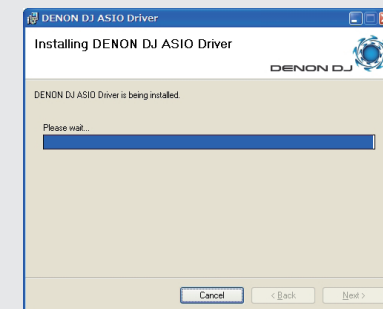

7 Lorsque l'écran suivant apparaît, cliquez sur “Close”.

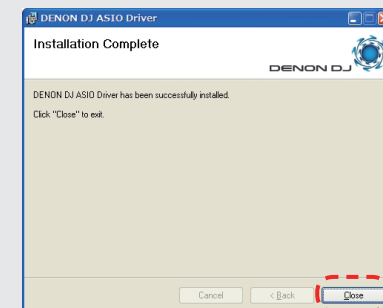

❑ Désinstallation

Pour désinstaller le pilote ASIO, utilisez le panneau de commande.

Démarrage

A chaque fois que le panneau de commande "ASIO Control Panel" du pilote DENON DJ ASIO est invoqué par une application, le pilote DENON DJ ASIO affiche le panneau de commande ASIO.

A propos de l'écran du panneau de commande

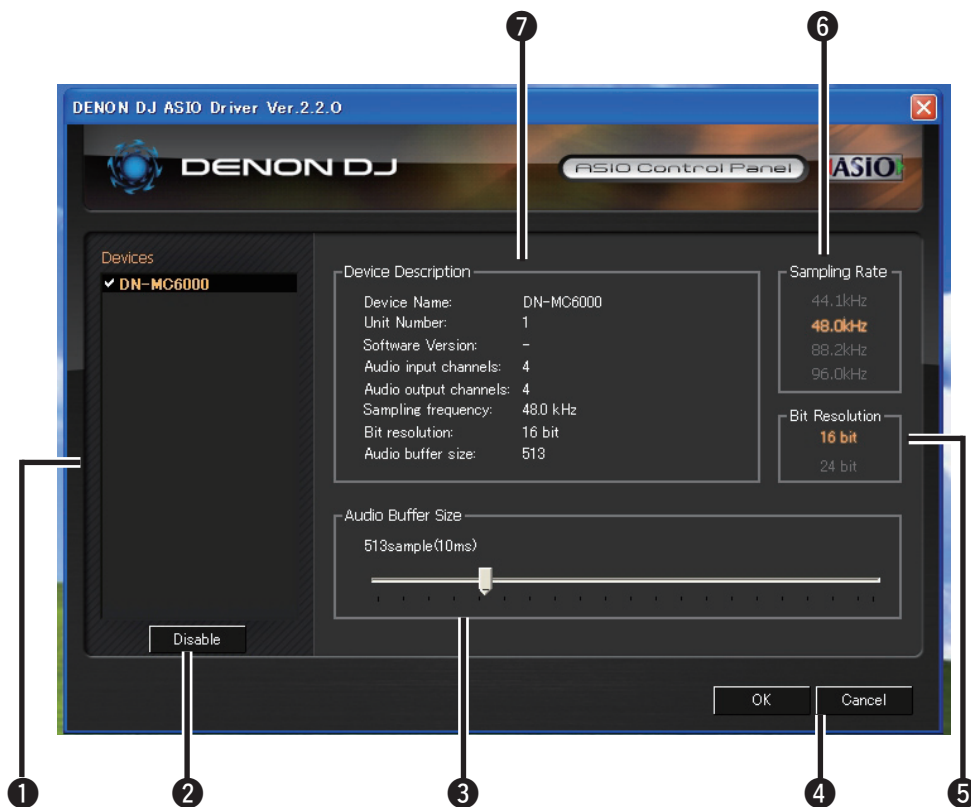

1 Devices (Liste de périphériques)

Tous les périphériques compatibles DENON DJ sont affichés dans cette partie de l'écran. (Exemple: DN-MC6000)

- Lorsque vous sélectionnez un périphérique que vous souhaitez paramétrer dans cette liste, les paramètres actuels du périphérique sélectionné apparaissent dans la fenêtre 7 ("Device Description").
- Si vous double-cliquez sur un périphérique, l'état du périphérique ASIO passe de "Enable" à "Disable", ou l'inverse.

• État du périphérique ASIO

Enable : Une coche apparaît à gauche du nom du périphérique et le nom est mis en évidence (en gras).

Disable : La coche à gauche du nom du périphérique disparaît et le nom du périphérique repasse en caractères normaux.



- Vous ne pouvez sélectionner qu'un seul périphérique à la fois.
- Vous pouvez régler plusieurs périphériques sur Enable en même temps.

2 Enable/Disable

Ce bouton sert à faire passer un périphérique sélectionné en 1 sur activer ou désactiver comme périphérique ASIO.



Vous pouvez aussi commuter l'état d'un périphérique ASIO en double-cliquant sur son nom.

3 Audio Buffer Size

Utilisez la réglette pour ajuster la taille du tampon.

REMARQUE

- La plage des valeurs va de 88 à 2048 (unités d'échantillonnage), par pas de 1 ms.
- Lorsque vous configurez plusieurs périphériques à activer comme périphériques ASIO, les mêmes valeurs de réglage s'appliquent à tous les périphériques ASIO.

4 OK/Cancel

OK:

Utilisez ce bouton pour refermer le panneau de commande ASIO, et appliquer les modifications des paramètres.

Cancel:

Utilisez ce bouton pour refermer le panneau de commande ASIO, sans toutefois appliquer les modifications des paramètres.

5 Bit Resolution

La résolution de bits sélectionnée s'affiche.

6 Sampling Rate

Les fréquences d'échantillonnage disponibles s'affichent ici.

Les fréquences compatibles avec le pilote DENON DJ ASIO sont:

- 44.1kHz/48kHz/96kHz

7 Device Description

Cette partie de l'écran sert à afficher les données du périphérique sélectionné dans la liste.

Les paramètres suivants sont affichés:

- Device name (Nom du périphérique)
- Unit number (Numéro de l'unité)
- Software version (Version du logiciel)
- Audio input channels (Canaux d'entrée audio)
- Audio output channels (Canaux de sortie audio)
- Sampling frequency (Fréquence d'échantillonnage)
- Max bit resolution (Résolution de bits max.)
- Audio buffer size (Taille mémoire tampon audio)

REMARQUE

Si les paramètres du périphérique ne peuvent être obtenus, des "-" (tirets) seront affichés pour chaque élément.

Installation de TRAKTOR

Suivez ces étapes pour installer le logiciel DJ "TRAKTOR" dans le CD fourni.

Installation sur un ordinateur Windows

1 Insérez le CD "TRAKTOR" dans votre ordinateur.
L'écran de sélection de disques apparaît.

- Si l'écran n'apparaît pas, cliquez sur le lecteur de disques dans Poste de travail.

2 Double-cliquez sur "Traktor Setup.exe".
Une fenêtre apparaît et l'installation de TRAKTOR démarre.

- Sélectionnez une installation complète ou une installation personnalisée. Si vous n'êtes pas sûr à propos de l'installation personnalisée, choisissez l'option d'installation complète.

3 Suivez toutes les étapes des écrans d'installation.

4 Une fois l'installation terminée, fermez l'écran d'installation.



- Après l'installation, activez le logiciel. Pour plus d'informations sur l'activation du logiciel, consultez le manuel de support dans le dossier Documentation dans le dossier Service Center créé pendant l'installation.
- Il est recommandé d'installer la version la plus récente du logiciel TRAKTOR.
- Pour plus d'informations sur l'utilisation du logiciel DJ, consultez son guide d'instructions ou son fichier d'aide.
- Le numéro de série est imprimé au dos du boîtier du CD.
- TRAKTOR est un logiciel de NI. Pour installer et utiliser le logiciel, vous devez accepter les termes du contrat de licence. D&M ne pourra être tenu responsable de tous problèmes avec votre ordinateur et d'autres logiciels qui peuvent survenir lors de l'installation et l'utilisation de TRAKTOR.

Installation sur un ordinateur MAC

1 Insérez le CD "TRAKTOR" dans votre ordinateur.
L'icône TRAKTOR CD apparaît sur le bureau.

2 Double-cliquez sur l'icône TRAKTOR CD.
Les fichiers contenus dans le CD de TRAKTOR sont affichés.

3 Double-cliquez sur "Traktor Installer".
Une fenêtre apparaît et l'installation de TRAKTOR démarre.

- Sélectionnez une installation complète ou une installation personnalisée. Si vous n'êtes pas sûr à propos de l'installation personnalisée, choisissez l'option d'installation complète.

4 Suivez toutes les étapes des écrans d'installation.

5 Une fois l'installation terminée, fermez l'écran d'installation.



- Après l'installation, activez le logiciel. Pour plus d'informations sur l'activation du logiciel, consultez le manuel de support dans le dossier Documentation dans le dossier Service Center créé pendant l'installation.
- Il est recommandé d'installer la version la plus récente du logiciel TRAKTOR.
- Pour plus d'informations sur l'utilisation du logiciel DJ, consultez le guide d'instructions ou le fichier d'aide du logiciel.
- Le numéro de série est imprimé au dos du boîtier du CD.
- TRAKTOR est un logiciel de NI. Pour installer et utiliser le logiciel, vous devez accepter les termes du contrat de licence. D&M ne pourra être tenu responsable de tous problèmes avec votre ordinateur et d'autres logiciels qui peuvent survenir lors de l'installation et l'utilisation de TRAKTOR.

Installation de Virtual DJ

Installation sur un ordinateur Windows

1 Insérez le CD “Virtual DJ” dans votre ordinateur.
L'écran de sélection de disques apparaît.

- Si l'écran n'apparaît pas, cliquez sur le lecteur de disques dans Poste de travail.

2 Double-cliquez sur “install_virtualdj_le_vxx.exe”.
Une fenêtre apparaît et l'installation de TRAKTOR démarre.

- “xx” représente le numéro de version.

[Exemple]

Ver.7 : install_virtualdj_le_v7.0.exe

3 Suivez toutes les étapes des écrans d'installation.

4 Une fois l'installation terminée, fermez l'écran d'installation.

L'icône Virtual DJ est créée sur le bureau.



- Lors du premier démarrage de Virtual DJ après l'installation, suivez les instructions sur l'écran pour entrer le numéro de série du produit.
- Il est recommandé d'installer la version la plus récente du logiciel Virtual DJ.
- Pour plus d'informations sur l'utilisation du logiciel DJ, consultez son guide d'instructions ou son fichier d'aide.
- Le numéro de série est imprimé au dos du boîtier du CD.
- Virtual DJ est un logiciel de Atomix Productions. Pour installer et utiliser le logiciel, vous devez accepter les termes du contrat de licence.
D&M ne pourra être tenu responsable de tous problèmes avec votre ordinateur et d'autres logiciels qui peuvent survenir lors de l'installation et l'utilisation de Virtual DJ.

Installation sur un ordinateur MAC

1 Insérez le CD “Virtual DJ” dans votre ordinateur.
L'icône Virtual DJ est affichée sur le bureau.

2 Double-cliquez sur l'icône Virtual DJ.
Les fichiers contenus dans le CD de Virtual DJ sont affichés.

3 Double-cliquez sur “install_virtualdj_le_vxx.dmg”.
Une fenêtre apparaît et l'installation de Virtual DJ démarre.

- “xx” représente le numéro de version.

[Exemple]

Ver.7 : install_virtualdj_le_v7.0.dmg

4 Suivez toutes les étapes des écrans d'installation.

5 Une fois l'installation terminée, fermez l'écran d'installation.

L'icône Virtual DJ est créée sur le bureau.



- Lors du premier démarrage de Virtual DJ après l'installation, suivez les instructions sur l'écran pour entrer le numéro de série du produit.
- Il est recommandé d'installer la version la plus récente du logiciel Virtual DJ.
- Pour plus d'informations sur l'utilisation du logiciel DJ, consultez son guide d'instructions ou son fichier d'aide.
- Le numéro de série est imprimé au dos du boîtier du CD.
- Virtual DJ est un logiciel de Atomix Productions. Pour installer et utiliser le logiciel, vous devez accepter les termes du contrat de licence.
D&M ne pourra être tenu responsable de tous problèmes avec votre ordinateur et d'autres logiciels qui peuvent survenir lors de l'installation et l'utilisation de Virtual DJ.

Configuration

Cette section décrit comment installer le logiciel DJ selon votre système d'exploitation.

- PC MAC Sélectionnez le SE de votre ordinateur.
PC : Règle l'interface audio USB pour le pilote ASIO.
MAC : Règle l'interface audio USB pour Core Audio.

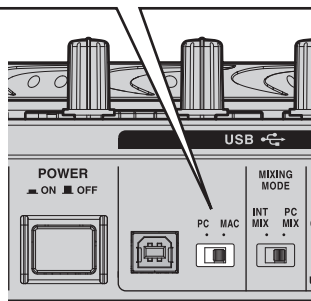

Contrôle de deux platines avec le logiciel DJ

- ❑ Mixer en utilisant DN-MC6000 CH2/CH3 au lieu de la fonction de mixage interne du logiciel DJ

1 Réglez le commutateur de mode de mixage sur “INT MIX”.

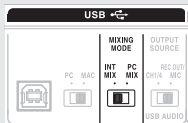

2 Réglez les boutons de source d'entrée de canal CH2 sur “USB/1/2 /MIDI” et CH3 sur “USB/3/4 /MIDI”.



- ❑ Utiliser la fonction de mixage du logiciel DJ

1 Réglez le commutateur de mode de mixage sur “PC MIX”.

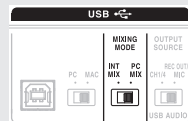

2 Réglez les boutons de source d'entrée de canal CH2 sur “USB/1/2 /MIDI” et CH3 sur “USB/3/4 /MIDI”.



Contrôle de quatre platines avec le logiciel DJ (Utiliser la fonction de mixage du logiciel DJ)

1 Réglez le commutateur de mode de mixage sur “PC MIX”.

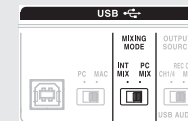

2 Réglez les boutons de source d'entrée de canal CH1 sur “MIDI”, CH2 sur “USB/1/2 /MIDI”, CH3 sur “USB/3/4 /MIDI”, et CH4 sur “MIDI”.



Pour contrôler quatre platines avec la console, utilisez la fonction de mixage du logiciel DJ.

Utilisation de base

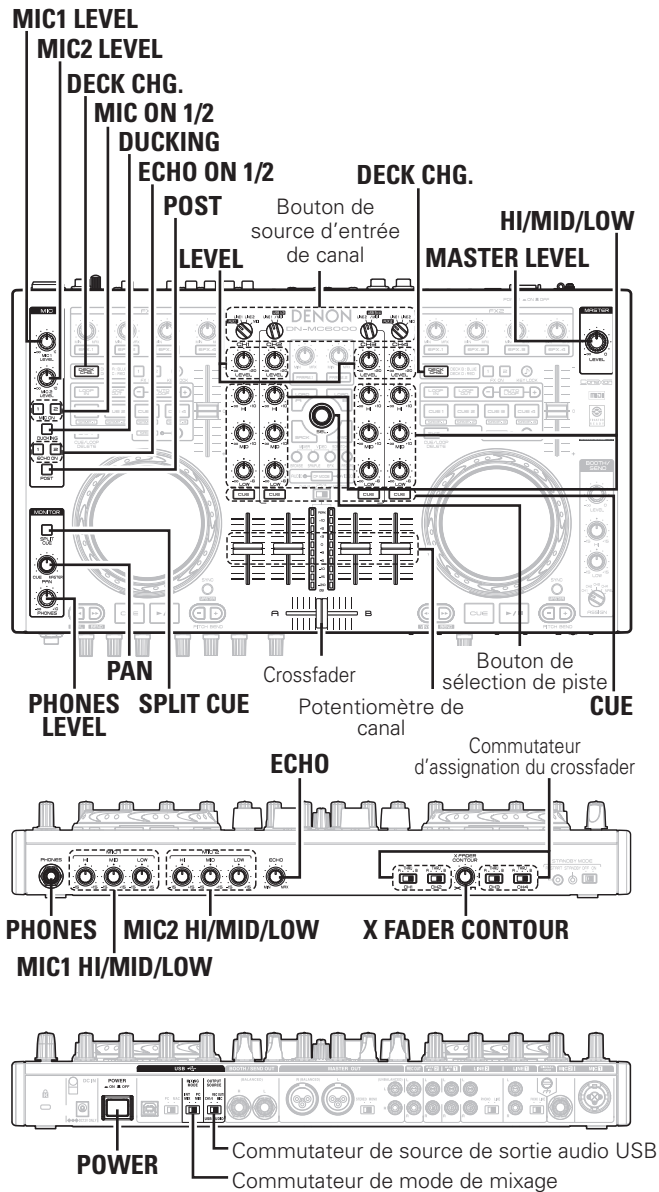

Cette section décrit les opérations de l'appareil sans utiliser le logiciel DJ.

- Pour plus d'informations sur l'utilisation du logiciel DJ, consultez le guide d'instructions ou le fichier d'aide du logiciel.
- Pour plus d'informations sur les boutons de l'appareil utilisés pour l'opération du logiciel DJ et leurs fonctions, voir les pages suivantes.
 - TRACTOR.....Page 3, 4
 - Virtual DJ.....Page 5, 6

Utilisation de base

- 1 Appuyez sur POWER.**
La console est allumée, et les boutons **DECK CHG.** et de bouton de sélection de piste s'allument.
- 2 Sélectionnez la source d'entrée de chaque canal à l'aide de bouton de source d'entrée de canal.**
Pour les bornes d'entrée LINE1 et LINE2, vous pouvez passer entre "PHONO" et "LINE". Pour plus d'informations sur la configuration de ces bornes, voir "Connexion d'appareils externes et d'un MIC" à la page 9.
- 3 Utilisez LEVEL pour ajuster le niveau d'entrée.**
Le niveau d'entrée est affiché dans le vumètre maître CUE.
- 4 Utilisez HI/MID/LOW pour ajuster la qualité audio.**
- 5 Utilisez les potentiomètres de canal et de crossfader pour ajuster le volume.**
- 6 Utilisez MASTER LEVEL pour ajuster le niveau de sortie.**

Réglez la courbe de fondu enchaîné

Règle la réponse de départ de l'équilibreur de canal/fondu enchaîné. Utilisez préalablement le commutateur d'assignation du crossfader sur le panneau avant pour régler chaque canal sur le crossfader A et B.

Utilisez **X FADER CONTOUR** pour ajuster la réponse de la courbe du crossfader.

X : Courbe à inclinaison modérée (neuf étapes).

∩ : Courbe à inclinaison prononcée, avec points entrée/sortie.

MIC (entrée micro)

- 1 Appuyez sur MIC ON 1 pour utiliser le MIC1 et sur MIC ON 2 pour utiliser le MIC2.**
Lorsque vous appuyez sur le bouton, il s'allume et la source d'entrée MIC est activée.
- 2 Utilisez MIC1 LEVEL ou MIC2 LEVEL pour ajuster le niveau d'entrée du MIC.**
- 3 Utilisez MIC1 HI/MID/LOW ou MIC2 HI/MID/LOW pour ajuster la qualité audio du MIC.**

Appliquer un effet d'écho sur l'entrée MIC

- Appuyez sur **ECHO ON 1** pour appliquer l'écho sur la source MIC1 et sur **ECHO ON 2** pour appliquer l'écho sur la source MIC2.
 - Lorsque vous appuyez sur le bouton, il s'allume et l'écho est activé.
- Appuyez sur **ECHO ON 1** pour appliquer l'écho sur la source MIC1 et **ECHO ON 2** pour appliquer l'écho sur la source MIC2.

Activer la fonction d'atténuation du bruit

La fonction d'atténuation du bruit détecte la source d'entrée MIC et réduit le niveau du signal audio de la sortie maître. Ceci empêche la source audio du MIC d'être inaudible avec une musique forte.

- Appuyez sur **DUCKING**.
- Le bouton **DUCKING** s'allume.

Sortie de la source audio MIC sur des périphériques externes

Vous pouvez passer la source audio MIC avec la source audio maître des bornes de sortie cabine/envoi et REC.

- Appuyez sur **POST**.
- Le bouton **POST** s'allume.

Contrôle du casque

Il existe deux méthodes permettant de contrôler le casque. Vous pouvez utiliser l'une ou l'autre.

Assurez-vous que la fiche du casque est déjà insérée dans la prise **PHONES**.

1 Appuyez sur **CUE** pour chaque canal pour sélectionner la source à contrôler.

Le bouton **CUE** sélectionné s'allume.

2 Appuyez sur **SPLIT CUE** pour sélectionner la méthode de contrôle. mode **SPLIT CUE** ← → mode **STEREO**

Mode **SPLIT CUE**

- **SPLIT CUE** s'allume.
- Le son du canal (MARQUAGE) sélectionné à l'étape 1 est reproduit depuis le casque de gauche.
- Le son principal est reproduit depuis le casque de droite.
- Le son est monaural.

Mode **STEREO**

- **SPLIT CUE** s'éteint.
- Le son du canal (MARQUAGE) sélectionné à l'étape 1 et le son principal sont reproduits en stéréo.

3 Tournez **PAN** pour ajuster l'équilibre entre le son de **CUE** et le son principal.

4 Réglez le volume du casque à l'aide de **PHONES LEVEL**.

REMARQUE

- Lorsque vous utilisez un casque, évitez un fort volume prolongé afin de protéger vos oreilles.
- Si le volume est trop élevé, la source audio du casque peut être automatiquement coupée. Baissez le volume afin de réactiver la source audio, puis ajustez le volume à un niveau approprié.

Réglages USB

Configuration de la sortie audio USB

Vous pouvez sélectionner deux modes pour les signaux audio de la sortie audio USB. Utilisez le commutateur de source de sortie audio USB au dos de la console pour sélectionner un mode.

Mode de sortie **INPUT CH 1/4**

Ce mode passe les signaux audio pour le canal d'entrée 1/4 à l'ordinateur.

Si vous réglez le commutateur de source de sortie audio USB sur "CH1/4", les signaux audio émis de la borne de sortie audio USB sont configurés comme suit.

- **Canal d'entrée 1** : Sortie des canaux USB1/2 vers l'ordinateur.
- **Canal d'entrée 4** : Sortie des canaux USB3/4 vers l'ordinateur.

Mode de sortie **REC OUT/MIC**

Ce mode passe les signaux audio pour les signaux de sortie REC OUT et d'entrée MIC vers l'ordinateur.

Si vous réglez le commutateur de source de sortie audio USB sur "REC OUT/MIC", les signaux audio émis de la borne de sortie audio USB sont configurés comme suit.

- **Sortie REC OUT** : Sortie des canaux USB1/2 vers l'ordinateur.
- **Entrée MIC** : Sortie des canaux USB3/4 vers l'ordinateur.

Mode de mixage audio USB

Vous pouvez choisir de mixer les signaux audio qui sont joués sur le logiciel DJ avec la console DN-MC6000 via USB, ou de les mixer avec la fonction de mixage du logiciel DJ. Utilisez le commutateur de mode de mixage au dos de la console pour effectuer la sélection.

Mode de sortie **INTERNAL MIX**

Sélectionnez ce mode si vous voulez mixer les signaux audio qui sont joués sur le logiciel DJ avec les canaux 2 et 3 de la console DN-MC6000 au lieu d'utiliser la fonction de mixage du logiciel DJ. Si vous réglez le commutateur de mode de mixage sur "INT MIX", les signaux audio émis de la borne USB sont configurés comme suit.

- **Canaux USB 1/2** : Sortie des canaux USB1/2 vers l'ordinateur.
- **Canaux USB 3/4** : Sortie des canaux USB3/4 vers l'ordinateur.



Si le commutateur de mode de mixage est réglé sur "INT MIX", les commandes MIDI ne sont pas transmises même si vous utilisez les canaux 2 et 3 de la console.

Mode de sortie **PC MIX**

Sélectionnez ce mode si vous mixez des signaux audio qui sont mixés sur le logiciel DJ avec le bus interne de la console DN-MC6000. Si vous réglez le commutateur de mode de mixage sur "PC MIX", les signaux audio émis de la borne USB sont configurés comme suit.

- **Canaux USB 1/2** : Entrée sur le bus maître du DN-MC6000.
- **Canaux USB 3/4** : Entrée sur le bus CUE du DN-MC6000.



Si le commutateur de mode de mixage est réglé sur "PC MIX", les commandes MIDI sont transmises lorsque vous utilisez les canaux 2 et 3 de la console. Par conséquent, si le logiciel DJ prend en charge quatre platines, vous pouvez contrôler le mixage de quatre platines depuis la console.

REMARQUE

Réglez les paramètres de sortie audio pour le logiciel DJ selon le mode de mixage de la console.

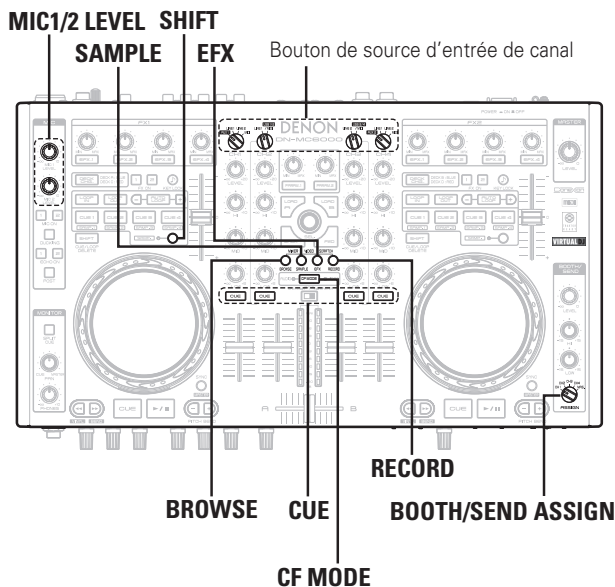

Commandes d'entrée/sortie MIDI

Cet appareil prend en charge la sortie MIDI USB. Pratiquement toutes les fonctions de contrôle MIDI sont prises en charge. Contrôles sont répartis dans les blocs suivants et affectés les canaux MIDI.

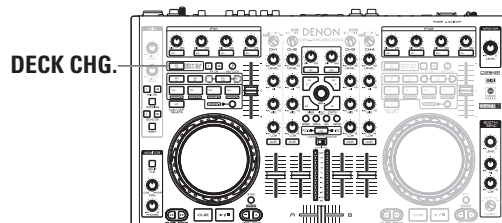

Plage de CH1, CH5, CH9, et CH13
* La plage dans le cadre pointillé est activée quand le bouton **DECK CHG.** est bleu.

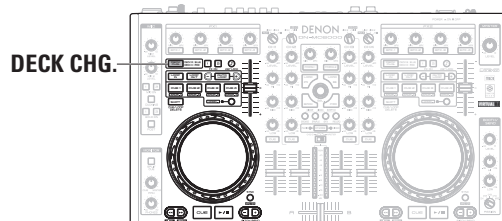

Plage de CH2, CH6, CH10, et CH14
* Activé quand le bouton **DECK CHG.** est rouge.

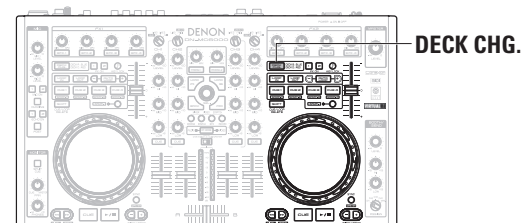

Plage de CH3, CH7, CH11, et CH15
* Activé quand le bouton **DECK CHG.** est bleu.

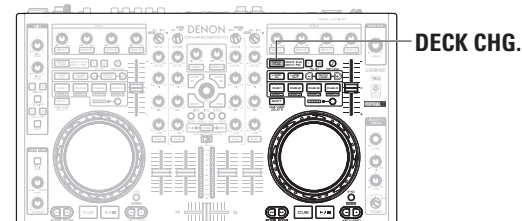

Plage de CH4, CH8, CH12, et CH16
* Activé quand le bouton **DECK CHG.** est rouge.

Configuration des canaux de sortie MIDI et contrôle de leurs réglages

1 Appuyez sur un des boutons **BROWSE/SAMPLE/EFX/RECORD** tout en maintenant le bouton **SHIFT** enfoncé.

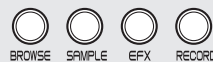

Assignez les canaux MIDI comme indiqué ci-dessous.

BROWSE : CH 1 – 4 **SAMPLE** : CH 5 – 8
EFX : CH 9 – 12 **RECORD** : CH 13 – 16

2 Le bouton **CUE** correspondant au canal MIDI est activé.

CUE 1 : CH 1 – 4 **CUE 2** : CH 5 – 8
CUE 3 : CH 9 – 12 **CUE 4** : CH 13 – 16

3 Relâchez le bouton **SHIFT**.

Le mode d'opération normal est rétabli.

4 Appuyez sur **CF MODE** tout en maintenant le bouton **SHIFT** enfoncé.

Le bouton **CUE** correspondant au canal MIDI actuel clignote.

Fonction de contrôle MIDI

Les canaux d'entrée des parties de contrôle de platines et de mixage prennent en charge la fonction de contrôle MIDI USB. La partie de contrôle de platines transmet les commandes MIDI selon les opérations du panneau. Réglez le bouton de source d'entrée de canal d'entrée comme suit pour qu'ils transmettent des commandes MIDI.

Canal d'entrée	Paramètres du bouton de source d'entrée de canal
CH1	MIDI
CH2	USB1/2 /MIDI
CH3	USB1/2 /MIDI
CH4	MIDI



- **MIC LEVEL1/2**, bouton de source d'entrée de canal, **BOOTH/SEND ASSIGN**, et les curseurs ne prennent pas en charge la sortie MIDI.
- Si vous réglez le commutateur de mode de mixage sur "INT MIX", les commandes MIDI ne sont pas transmises des canaux d'entrée 2 et 3.
- Si vous réglez le commutateur de mode de mixage sur "PC MIX", les commandes MIDI sont transmises lorsque vous utilisez les canaux d'entrée 2 et 3. Par conséquent, si le logiciel DJ prend en charge quatre platines, vous pouvez contrôler le mixage pour quatre platines depuis la console.

☐ Liste des commandes MIDI

Commandes d'envoi

	éléments	Commande MIDI		
		Commande	Numéro	Valeur
1	CUE MIXER CH1	SW ON : 0x9n SW OFF : 0x8n	0x01	SW ON : 0x40 SW OFF : 0x00
2	CUE MIXER CH2	SW ON : 0x9n SW OFF : 0x8n	0x02	SW ON : 0x40 SW OFF : 0x00
3	DECK CHG.	↑	0x03	↑
4	CUE MIXER CH3	↑	0x05	↑
5	KEY LOCK	↑	0x06	↑
6	CUE MIXER CH4	↑	0x07	↑
7	BEND +	↑	0x0C	↑
8	BEND -	↑	0x0D	↑
9	FAST SEARCH +	↑	0x10	↑
10	FAST SEARCH -	↑	0x11	↑
11	EFX.2 SW (FX1)	↑	0x12	↑
12	EFX.3 SW (FX1)	↑	0x13	↑
13	EFX.4 SW (FX1)	↑	0x14	↑
14	EFX.1 SW (FX1)	↑	0x15	↑
15	CUE1	↑	0x17	↑
16	CUE2	↑	0x18	↑
17	CUE3	↑	0x19	↑
18	SAMP. SELECT	↑	0x1A	↑
19	CF MODE	↑	0x1B	↑
20	PARAM.1 SW	↑	0x1C	↑
21	PARAM.2 SW	↑	0x1F	↑
22	CUE4	↑	0x20	↑
23	SAMP.1	↑	0x21	↑
24	SAMP.2	↑	0x22	↑
25	SAMP.3	↑	0x23	↑
26	SAMP.4	↑	0x24	↑
27	AUTO LOOP	↑	0x1D	↑
28	DUCKING	↑	0x2A	↑
29	MIC ON 1	↑	0x26	↑
30	MIC ON 2	↑	0x27	↑
31	TRACK SELECT KNOB SW	↑	0x28	↑
32	FWD	↑	0x29	↑
33	BCK	↑	0x30	↑
34	LOOP IN	↑	0x37	↑
35	LOOP OUT	↑	0x39	↑
36	CUE	↑	0x42	↑
37	PLAY	↑	0x43	↑
38	ECHO ON 1	↑	0x44	↑
39	ECHO ON 2	↑	0x45	↑
40	POST	↑	0x46	↑
41	SPLIT CUE	↑	0x47	↑
42	Jogwheel touch	↑	0x51	↑
43	EFX.2 SW (FX2)	↑	0x52	↑
44	EFX.3 SW (FX2)	↑	0x53	↑
45	EFX.4 SW (FX2)	↑	0x54	↑
46	EFX.1 SW (FX2)	↑	0x55	↑
47	FX 1	↑	0x56	↑
48	FX 2	↑	0x57	↑
49	SHIFT (DECK LEFT)	↑	0x60	↑
50	SHIFT (DECK RIGHT)	↑	0x61	↑
51	LOAD A	↑	0x62	↑
52	LOAD B	↑	0x63	↑
53	BROWSER	↑	0x64	↑
54	RECORD	↑	0x65	↑
55	SAMPLE	↑	0x4C	↑
56	EFX	↑	0x4D	↑
57	LOOP CUT -	↑	0x69	↑
58	LOOP CUT +	↑	0x6A	↑
59	SYNC	↑	0x6B	↑

	éléments	Commande MIDI		
		Commande	Numéro	Valeur
60	Jogwheel fwd/rev	0xBn	0x51	Reverse 0x3F-0x01 Forward 0x41-0x7F slow->fast · relative data
61	TRACK SELECT KNOB Increment/Decrement	↑	0x54	Increment 0x00 Decrement 0x7F
62	EFX.1 KNOB (FX1) Increment/Decrement	↑	0 x 55	↑
63	EFX.2 KNOB (FX1) Increment/Decrement	↑	0 x 56	↑
64	EFX.3 KNOB (FX1) Increment/Decrement	↑	0 x 57	↑
65	EFX.4 KNOB (FX1) Increment/Decrement	↑	0 x 58	↑
66	EFX.1 KNOB (FX2) Increment/Decrement	↑	0 x 59	↑
67	EFX.2 KNOB (FX2) Increment/Decrement	↑	0x5A	↑
68	EFX.3 KNOB (FX2) Increment/Decrement	↑	0x5B	↑
69	EFX.4 KNOB (FX2) Increment/Decrement	↑	0x5C	↑
70	PARAM.1 KNOB Increment/Decrement	↑	0x5D	↑
71	PARAM.2 KNOB Increment/Decrement	↑	0x5E	↑
72	INPUT LEVEL (CH1)	↑	0x01	↑
73	EQ HIGH VR (CH1)	↑	0x02	0x00 to 0x7F
74	EQ MID VR (CH1)	↑	0x03	↑
75	EQ LOW VR (CH1)	↑	0x04	↑
76	FADER (CH1)	↑	0x05	↑
77	INPUT LEVEL (CH2)	↑	0x07	↑
78	EQ HIGH VR (CH2)	↑	0x08	↑
79	EQ MID VR (CH2)	↑	0x09	↑
80	EQ LOW VR (CH2)	↑	0x0A	↑
81	FADER (CH2)	↑	0x0B	↑
82	INPUT LEVEL (CH3)	↑	0x0C	↑
83	EQ HIGH VR (CH3)	↑	0x0D	↑
84	EQ MID VR (CH3)	↑	0x0E	↑
85	EQ LOW VR (CH3)	↑	0x0F	↑
86	FADER (CH3)	↑	0x10	↑
87	INPUT LEVEL (CH4)	↑	0x11	↑
88	EQ HIGH VR (CH4)	↑	0x12	↑
89	EQ MID VR (CH4)	↑	0x13	↑
90	EQ LOW VR (CH4)	↑	0x14	↑
91	FADER (CH4)	↑	0x15	↑
92	MIC1 EQ HIGH VR	↑	0x21	↑
93	MIC1 EQ LOW VR	↑	0x22	↑
94	MIC1 EQ MID VR	↑	0x23	↑
95	MIC2 EQ HIGH VR	↑	0x31	↑
96	MIC2 EQ LOW VR	↑	0x32	↑
97	MIC2 EQ MID VR	↑	0x33	↑
98	ECHO VR	↑	0x1C	↑
99	CROSS FADER (AUDIO)	↑	0x16	↑
100	CROSS FADER (VIDEO)	↑	0x17	↑
101	MASTER LEVEL VR	↑	0x19	↑
102	BOOTH LEVEL VR	↑	0x1B	↑
103	BOOTH EQ HIGH VR	↑	0x41	↑
104	BOOTH EQ LOW VR	↑	0x42	↑
105	PAN VR	↑	0x43	↑
106	PHONES VR	↑	0x44	↑
107	X FADER CONTOUR	↑	0x45	↑
108	Pitch Slider	0xEn	0xll(LSB)	0xmm(MSB)

Avant utilisation
Designation et fonction des éléments
Branchements
Installation et configuration du logiciel fourni
Utilisation de base
Réglages USB
Autres fonctions
Dépannage
Caractéristiques
Index
Diagramme système

Commandes de réception

	éléments	Commande MIDI		
		Commande	Numéro	Valeur
	LED	0xBn	ON TRG : 0x4A OFF TRG : 0x4B Blink ON TRG : 0x4C	↓
1	KEY LOCK	↑	↑	0x08
2	SYNC	↑	↑	0x09
3	CUE1	↑	↑	0x11
4	CUE1 Dimmer	↑	↑	0x12
5	CUE2	↑	↑	0x13
6	CUE2 Dimmer	↑	↑	0x14
7	CUE3	↑	↑	0x15
8	CUE3 Dimmer	↑	↑	0x16
9	CUE4	↑	↑	0x17
10	CUE4 Dimmer	↑	↑	0x18
11	SAMP.1	↑	↑	0x19
12	SAMP.1 Dimmer	↑	↑	0x1A
13	SAMP.2	↑	↑	0x1B
14	SAMP.2 Dimmer	↑	↑	0x1C
15	SAMP.3	↑	↑	0x1D
16	SAMP.3 Dimmer	↑	↑	0x1F
17	SAMP.4	↑	↑	0x20
18	SAMP.4 Dimmer	↑	↑	0x21
19	CUE	↑	↑	0x26
20	PLAY	↑	↑	0x27
21	LOOP IN	↑	↑	0x24
22	LOOP IN Dimmer	↑	↑	0x3E
23	LOOP OUT	↑	↑	0x40
24	LOOP OUT Dimmer	↑	↑	0x2A
25	AUTO LOOP	↑	↑	0x2B
26	AUTO LOOP Dimmer	↑	↑	0x53
27	FX ON 1	↑	↑	0x5A
28	FX ON 2	↑	↑	0x5B
29	EFX 1 (FX1)	↑	↑	0x5C
30	EFX 2 (FX1)	↑	↑	0x5D
31	EFX 3 (FX1)	↑	↑	0x5E
32	EFX 4 (FX1)	↑	↑	0x5F
33	EFX 1 (FX2)	↑	↑	0x60
34	EFX 2 (FX2)	↑	↑	0x61
35	EFX 3 (FX2)	↑	↑	0x62
36	EFX 4 (FX2)	↑	↑	0x63
37	ALL SLIDER / VOLUME / FADER REQUEST	↑	0x4A	0x39
38	CUE CH1	↑	ON TRG : 0x50 OFF TRG : 0x51	0x45
39	CUE CH1 Dimmer	↑	↑	0x46
40	CUE CH2	↑	↑	0x4B
41	CUE CH2 Dimmer	↑	↑	0x4C
42	CUE CH3	↑	↑	0x51
43	CUE CH3 Dimmer	↑	↑	0x52
44	CUE CH4	↑	↑	0x57

	éléments	Commande MIDI		
		Commande	Numéro	Valeur
	LED	0xBn	ON TRG : 0x4A OFF TRG : 0x4B Blink ON TRG : 0x4C	↓
45	CUE CH4 Dimmer	↑	↑	0x58
46	CF MODE (AUDIO)	↑	↑	0x61
47	CF MODE (VIDEO)	↑	↑	0x62
48	METER 1 (CH1)	↑	↑	0x07
49	METER 2 (CH1)	↑	↑	0x08
50	METER 3 (CH1)	↑	↑	0x09
51	METER 4 (CH1)	↑	↑	0x0A
52	METER 5 (CH1)	↑	↑	0x0B
53	METER 6 (CH1)	↑	↑	0x0C
54	METER 7 (CH1)	↑	↑	0x0D
55	METER 8 (CH1)	↑	↑	0x0E
56	METER 9 (CH1)	↑	↑	0x0F
57	METER PEAK (CH1)	↑	↑	0x10
58	METER 1 (CH2)	↑	↑	0x17
59	METER 2 (CH2)	↑	↑	0x18
60	METER 3 (CH2)	↑	↑	0x19
61	METER 4 (CH2)	↑	↑	0x1A
62	METER 5 (CH2)	↑	↑	0x1B
63	METER 6 (CH2)	↑	↑	0x1C
64	METER 7 (CH2)	↑	↑	0x1D
65	METER 8 (CH2)	↑	↑	0x1E
66	METER 9 (CH2)	↑	↑	0x1F
67	METER PEAK (CH2)	↑	↑	0x20
68	METER 1 (CH3)	↑	↑	0x27
69	METER 2 (CH3)	↑	↑	0x28
70	METER 3 (CH3)	↑	↑	0x29
71	METER 4 (CH3)	↑	↑	0x2A
72	METER 5 (CH3)	↑	↑	0x2B
73	METER 6 (CH3)	↑	↑	0x2C
74	METER 7 (CH3)	↑	↑	0x2D
75	METER 8 (CH3)	↑	↑	0x2E
76	METER 9 (CH3)	↑	↑	0x2F
77	METER PEAK (CH3)	↑	↑	0x30
78	METER 1 (CH4)	↑	↑	0x37
79	METER 2 (CH4)	↑	↑	0x38
80	METER 3 (CH4)	↑	↑	0x39
81	METER 4 (CH4)	↑	↑	0x3A
82	METER 5 (CH4)	↑	↑	0x3B
83	METER 6 (CH4)	↑	↑	0x3C
84	METER 7 (CH4)	↑	↑	0x3D
85	METER 8 (CH4)	↑	↑	0x3E
86	METER 9 (CH4)	↑	↑	0x3F
87	METER PEAK (CH4)	↑	↑	0x40
88	PARAM.1	↑	↑	0x63
89	PARAM.2	↑	↑	0x64

* n=MIDI CH = 0 - 15

Autres fonctions

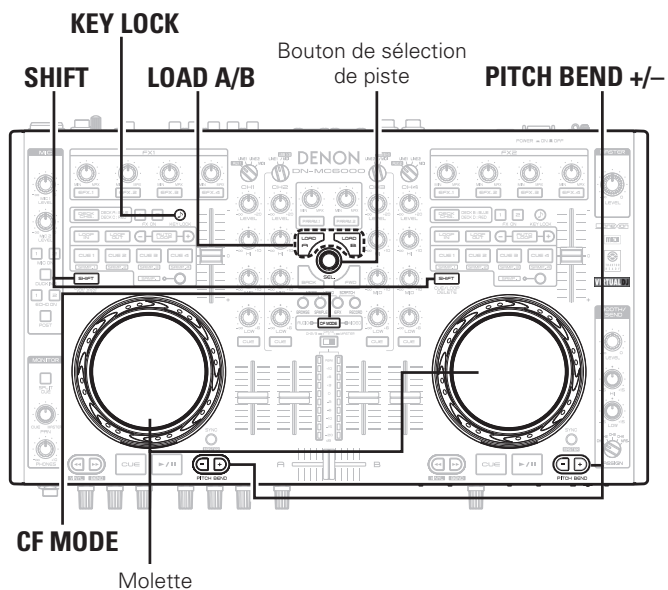

Fonction de verrouillage potentiomètre

Lorsque cette fonction est activée, si la position du potentiomètre de hauteur ne correspond pas à la valeur stockée dans la mémoire de l'appareil durant le changement de platines, les commandes MIDI ne sont pas transmises. Dans ce cas, le bouton **KEY LOCK** clignote.

Si la position du potentiomètre de hauteur correspond à la valeur stockée dans la mémoire de l'appareil, les commandes MIDI sont transmises à nouveau, et l'état normal du bouton est rétabli.

- Désactivé par défaut.

Activer la fonction de verrouillage potentiomètre

Tout en appuyant sur le **SHIFT**, appuyez sur **PITCH BEND +** pour DECK A ou B.

Désactiver la fonction de verrouillage potentiomètre

Tout en appuyant sur le **SHIFT**, appuyez sur **PITCH BEND -** pour DECK A ou B.

Réglage de la sensibilité des touches sensibles

L'appareil peut contrôler la sensibilité du capteur tactile pour la Molette en 9 étapes (-4 à 0 à +4).

- "-4" est la sensibilité la plus basse et "+4" la sensibilité la plus élevée.
- Le réglage par défaut est "0".

1 Maintenez enfoncés les boutons **LOAD A/B**, et **CF MODE**, et allumez l'unité principale.

2 Appuyez sur **CF MODE**, et ajustez la molette désirée.

3 Ajustez la sensibilité en tournant le bouton de sélection de pistes.

Le bouton s'allume selon la sensibilité réglée.

Boutons	CUE1	CUE2	CUE3	CUE4	DECK CHG.	EFX.1	EFX.2	EFX.3	EFX.4
Sensibilité	-4	-3	-2	-1	0	+1	+2	+3	+4

- Si une touche est détectée par la molette sur le DECK ajusté, la molette passe de rouge à bleu.

4 Appuyez sur le bouton de sélection de piste pour mémoriser les données d'ajustement.

5 Appuyez sur **SHIFT** pour DECK A ou B.

Le mode passe du mode d'ajustement de sensibilité au mode normal.

Dépannage

Si vous rencontrez un problème, vérifiez tout d'abord les points suivants :

1. Les branchements sont-ils corrects ?

2. Utilisez-vous l'appareil comme décrit dans le manuel d'utilisation ?

3. Est-ce que le périphérique externe (lecteur ou processeur d'effets) fonctionne correctement ?

Si cet appareil présente un défaut de fonctionnement, essayez d'en déterminer la cause à l'aide du tableau ci-dessous.

Si les symptômes ne figurent pas dans la liste, contactez votre revendeur ou votre centre de S.A.V.

Les centres de S.A.V. sont répertoriées à l'adresse <http://www.d-mpro.com>.

Symptôme	Cause/Solution	Page
La console ne s'allume pas.	<ul style="list-style-type: none">• Vérifiez la connexion de l'adaptateur secteur à la prise secteur et la connexion de la fiche CC à la console.	11
Le commutateur d'alimentation est sur ON, mais la console n'est pas allumée.	<ul style="list-style-type: none">• Vérifiez la connexion de l'adaptateur secteur à la prise secteur et la connexion de la fiche CC à la console.• La console est en mode veille. Appuyez sur le bouton RESTART.	11 8
Il n'y a pas de son, ou le son est trop faible.	<ul style="list-style-type: none">• Vérifiez les connexions de tous les périphériques.	9 – 11
	<ul style="list-style-type: none">• Réglez le bouton de source d'entrée de canal au périphérique en cours de lecture.	17
	<ul style="list-style-type: none">• La fonction d'atténuation du microphone est activée. Réglez le commutateur DUCKING sur "OFF".	17
Le son est distordu.	<ul style="list-style-type: none">• Ajustez le bouton d'ajustement du niveau de sortie maître.	17
	<ul style="list-style-type: none">• Ajustez le bouton d'ajustement du niveau d'entrée maître.	17
La console ne fonctionne pas proprement, ou il n'y a pas de son.	<ul style="list-style-type: none">• Vérifiez les connexions de tous les périphériques.	9 – 11
	<ul style="list-style-type: none">• Vérifiez que les réglages du volume pour les périphériques connectés et le logiciel DJ sur l'ordinateur sont bien ajustés.	17
	<ul style="list-style-type: none">• Faites correspondre les réglages sur la console à ceux du logiciel DJ.	18, 19
	<ul style="list-style-type: none">• Les fichiers WAV sont mixés si la fréquence d'échantillonnage et le nombre de bits sont différents. Selon l'application audio utilisée, les fichiers WAV qui ont des fréquences d'échantillonnage ou des nombres de bits différents ne peuvent pas être joués simultanément.	–
	<ul style="list-style-type: none">• Si d'autres périphériques USB sont connectés à l'ordinateur, connectez uniquement la console à l'ordinateur et vérifiez si elle fonctionne.	–
Le son est coupé ou est distordu.	<ul style="list-style-type: none">• Quittez toutes les autres applications.	–
	<ul style="list-style-type: none">• Si plusieurs fichiers WAV sont joués simultanément, la lecture peut être interrompue selon les spécifications de l'ordinateur. Essayez de jouer un fichier WAV.	–
L'éclairage des boutons est faible.	<ul style="list-style-type: none">• L'atténuateur est activé. Vérifiez les paramètres de l'atténuateur sur l'ordinateur.	–

Caractéristiques

Audio	(0 dBu=0,775 Vrms, 0 dBV =1 Vrms)	Niveau :	+ 4 dBu (Max + 24 dBu)
Entrées PHONO	2 stéréo Borne RCA asymétrique	Réponse de fréquence :	20 Hz – 20 kHz (±0,5 dB)
Impédance d'entrée :	50 kΩ	THD :	Moins de 0,05 %
Niveau :	-40 dBV (10 mV)	Diaphonie :	Moins de -100 dB (1 kHz)
Rapport signal sur bruit :	Plus de 75 dB	Asymétrie :	Borne RCA stéréo
Entrées LINE	2 stéréo Borne RCA asymétrique	Impédance de charge :	10 kΩ
Impédance d'entrée :	10 kΩ	Niveau :	0 dBu (Max + 20 dBu)
Niveau :	0 dBV	Sortie REC	Stéréo Borne RCA asymétrique
Rapport signal sur bruit :	Plus de 82 dB	Impédance de charge :	1 kΩ
Entrées AUX	2 stéréo Borne RCA asymétrique	Niveau :	-10 dBV (Max +10 dBV)
Impédance d'entrée :	10 kΩ	Sortie BOOTH/SEND	Borne TRS 1/4 po. symétrique stéréo
Niveau :	0 dBV	Impédance de charge :	Plus de 600 Ω
Rapport signal sur bruit :	82 dB ou plus	Niveau :	+ 4 dBu (Max + 24 dBu)
Égaliseur (LINE)	3 bandes	Sortie casque	Stéréo
Plage d'ajustement EQ du canal :	HI (élevée) : -∞, -90 dB – +10 dB MID (moyenne) : -∞, -90 dB – +10 dB LOW (faible) : -∞, -90 dB – +6 dB	Impédance de charge :	40 Ω
Entrées MIC	2 mono	Niveau :	100 mW
MIC 1 :	Fiche combo jack (borne pour XLR symétrique et TRS 1/4 po. symétrique)	Sortie audio USB	4 stéréo (8 mono) 16 bits, 48 kHz USB B
MIC 2 :	Borne TRS 1/4 po. symétrique	Général	
Impédance d'entrée :	10 kΩ	E/S MIDI USB :	Entrée : 1 can., sortie : 1 can. MIDI1.0, horloge MIDI USB B
Niveau :	-54 – -34 dBV	Compteur CH :	PPM 10 Point LED-20 – + 10 dB, crête
Égaliseur MIC/AUX1)	3 bandes	Compteur MASTER :	PPM 10 Point LED-20 – + 10 dB, crête
Plage d'ajustement :	HI (élevée) : -15 – +15 dB MID (moyenne) : -15 – +15 dB LOW (faible) : -15 – +15 dB	Potentiomètre de canal :	Potentiomètre type Slim 45 mm
Entrées audio USB	2 stéréo (4 mono) 16 bits, Fs : 48 kHz USB B	Crossfader :	Potentiomètre FLEX 45 mm (tension du potentiomètre ajustable)
Sortie MASTER symétrique :	Stéréo, borne XLR symétrique (1 : terre, 2 : chaud, 3 : froid)	Tension d'alimentation :	12 V CC (la console)
Convertisseur DA :	24 bits	Entrée adaptateur secteur :	
Impédance de charge :	Plus de 600 Ω	Modèles États-Unis et Canada :	CA 120 V, 60 Hz
		Modèles européens, Royaume-Uni, et Asie-Pacifique :	CA 230 V, 50 Hz
		Sortie adaptateur secteur :	12 V CC, 3A
		Consommation :	24 W (moins de 0,45 W en mode veille)
		Température d'opération :	+5 °C – +35 °C
		Humidité d'opération :	25 % – 85 %
		Température de stockage :	-20 °C – 60 °C

Dimensions

Largeur :	460,0 mm
Hauteur :	50,0 mm
Profondeur :	255,0 mm
Poids :	4,6 kg

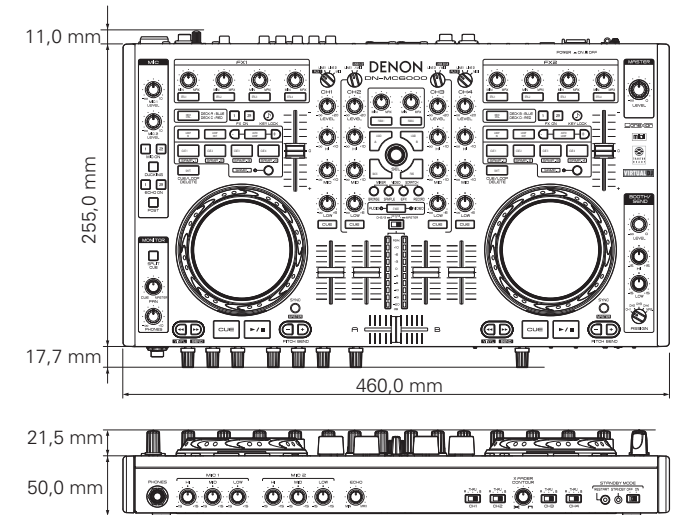

Montage en bâti

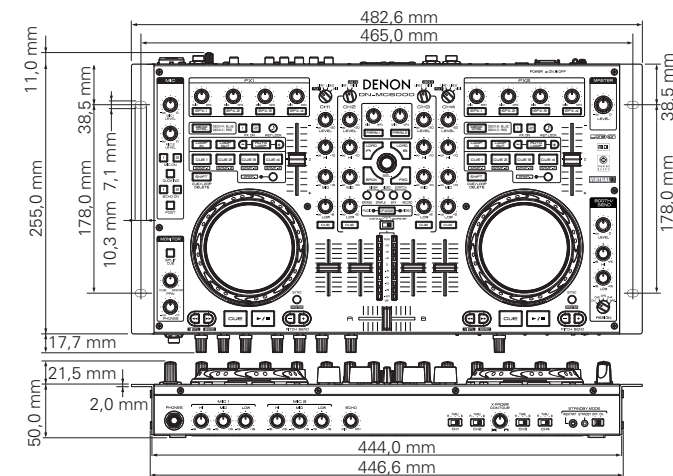

* La conception et les spécifications sont susceptibles d'être modifiées sans préavis.

Index

A

Adaptateur secteur.....	11
Audio USB.....	18

C

Câble.....	9
Câble coaxial pour MIC.....	9
Câble prise téléphone symétrique.....	9
Câble RCA.....	9
Câble symétrique.....	9
Câble USB.....	9
Canaux de sortie MIDI.....	19
Commandes MIDI.....	19, 20
Connexions.....	9
Amplificateur moniteur symétrique.....	10
Amplificateur principal asymétrique.....	10
Amplificateur principal symétrique.....	10
Cordon d'alimentation.....	11
Enregistreur.....	10
Lecteur CD.....	9
MIC coaxial.....	9
MIC symétrique.....	9
Ordinateur.....	11
Périphérique externe.....	9
Platine.....	9
Processeur d'effets externes.....	10
Contrôle du casque.....	18
Contrôle MIDI.....	19
Crossfader.....	17

D

Ducking.....	17
--------------	----

F

Face supérieure.....	3, 5, 7
Fonction de veille automatique.....	8

M

MIC.....	17
Mise sous/hors tension (veille).....	17

P

Panneau arrière.....	8
Panneau avant.....	8
Pilote ASIO.....	12

R

Réglages USB.....	18
-------------------	----

T

TRAKTOR.....	3, 14
--------------	-------

V

Virtual DJ.....	5, 15
-----------------	-------

Diagramme système

DN-MC6000 Signal System Chart

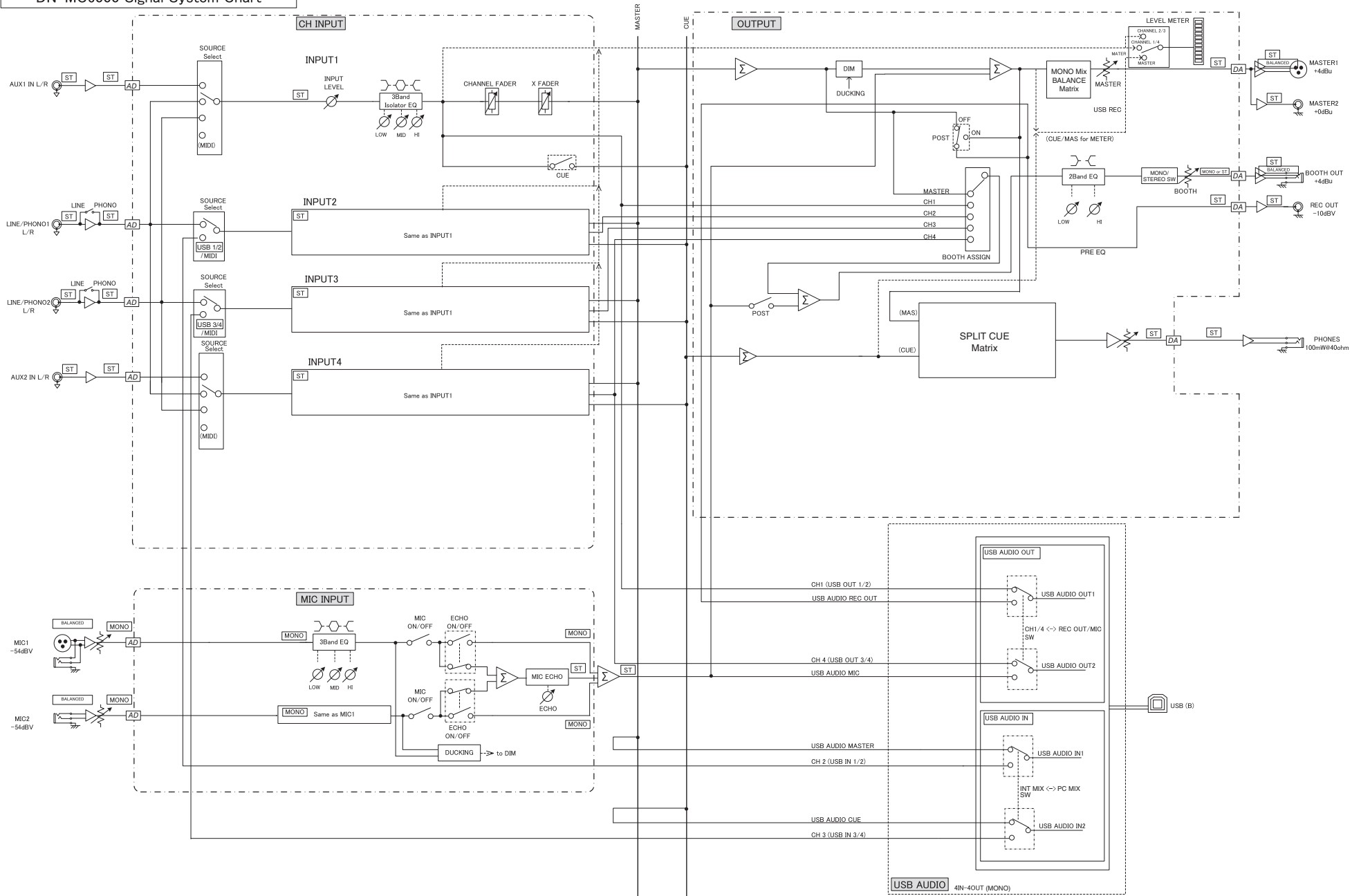

Avant utilisation	Designation et fonction des éléments	Branchements	Installation et configuration du logiciel fourni	Utilisation de base	Réglages USB	Autres fonctions	Dépannage	Caractéristiques	Index	Diagramme système
-------------------	--------------------------------------	--------------	--------------------------------------------------	---------------------	--------------	------------------	-----------	------------------	-------	-------------------

D&M Holdings Inc.