

eW 300 IEM G2

Notice d'emploi

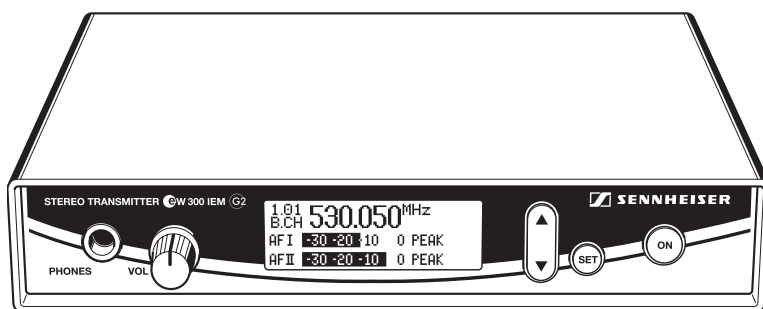
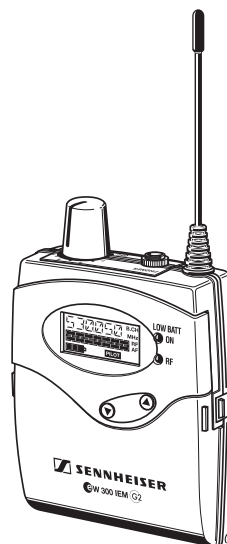
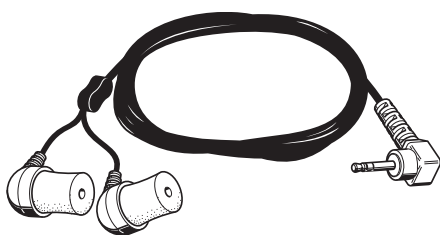

Vous avez fait le bon choix !

Ces produits Sennheiser vous séduiront pendant de longues années par leur fiabilité, leur rentabilité et leur facilité d'emploi. C'est ce que garantit Sennheiser, fabricant réputé de produits électroacoustiques de grande valeur, fruits de compétences accumulées depuis plus de 50 ans.

Consacrez quelques minutes à la lecture de cette notice. Nous désirons en effet que vous puissiez profiter simplement et rapidement de cette technologie de pointe.

Sommaire

Sommaire	77
Le système ew 300 IEM G2	78
Le système de banque de canaux	78
Pour votre sécurité	79
Contenu du Set	79
Vue d'ensemble des éléments de commande	80
L'émetteur stéréo SR 300 IEM G2	80
L' émetteur stéréo EK 300 IEM G2	81
Affichages sur l'émetteur	82
Affichages sur le récepteur	82
Mise en service	84
Emetteur stéréo SR 300 IEM G2	84
Récepteur stéréo EK 300 IEM G2	87
Utilisation quotidienne	88
Mettre des composants en marche/à l'arrêt	88
Régler le volume sonore	88
Régler la balance	89
Activer/désactiver le verrouillage des touches	89
Fixer le récepteur à un vêtement	89
Le menu	90
Les touches	90
Vue d'ensemble des options	91
Utiliser le menu	91
Menu Emetteur stéréo	93
Menu Récepteur stéréo	95
Consignes de réglage pour le menu	98
Sélectionner la banque de canaux	98
Changer de canal	98
Régler les fréquences pour les canaux de la banque de canaux "U"	98
Vérifier si les banques de canaux contiennent des canaux libres (récepteur uniquement)	98
Le mode multi-canal	99
Régler le seuil de squelch (récepteur uniquement)	99
Commuter le mode Stéréo/Focus (récepteur uniquement)	100
Limiter le volume sonore du casque (récepteur uniquement)	100
Activer/désactiver l'élévation de la fréquence (récepteur uniquement)	100
Régler la sensibilité (émetteur uniquement)	100
Sélectionner l'affichage standard	101
Entrer un nom	101
Rétablir les réglages d'usine de l'appareil	102
Activer/désactiver l'analyse du signal pilote (récepteur uniquement)	102
Régler le contraste de l'affichage graphique (récepteur uniquement)	102
Commuter le mode stéréo/mono (récepteur uniquement)	102
Activer/désactiver le verrouillage des touches	103
Quitter le menu	103
En cas d'anomalies	104
Liste de contrôle des anomalies	104
Recommandations et conseils	105
Entretien et maintenance	105
Ceci est bon à savoir également	106
Réduction du bruit par HDX	106
Wireless - Installations de transmission sans fil	106
Systèmes antibruit (squelch)	107
Caractéristiques techniques	108
Brochage des connecteurs	109
Accessoires	109

Le système ew 300 IEM G2

Le système evolution wireless ew 300 IEM G2 transmet directement le signal de moniteur individuel aux musiciens sur scène, amateurs de vidéo et de son, reporters, etc. Ceci s'effectue sans câbles ou boîtiers moniteur gênants. Il se prête aussi à la transmission de signaux de commande.

Avec ce système, Sennheiser offre aux musiciens, amateurs de vidéo et de son un système de transmission haute fréquence moderne, techniquement évolué, avec une haute sécurité de fonctionnement et une utilisation simple et confortable. Les différents émetteurs et récepteurs permettent de profiter d'une transmission audio sans fil de qualité studio. La sécurité de transmission du système ew 300 IEM se base sur l'emploi

- de synthétiseurs PLL et de microprocesseurs optimisés
- du procédé de réduction du bruit [HDX](#),
- de l'analyse du signal pilote pour une fonction squelch sûre en mode stéréo
- et de la fonction de recherche des canaux de transmission libres.

Le système de banque de canaux

Cinq plages de fréquences avec respectivement 1440 fréquences d'émission/réception sont disponibles pour la transmission dans la bande UHF. Le système ew 300 IEM G2 est disponible dans les variantes de plage de fréquences suivantes :

- Plage A : 518 à 554 MHz
- Plage B : 626 à 662 MHz
- Plage C : 740 à 776 MHz
- Plage D : 786 à 822 MHz
- Plage E : 830 à 866 MHz

L'émetteur et le récepteur possèdent neuf banques de canaux avec respectivement jusqu'à 12 canaux.

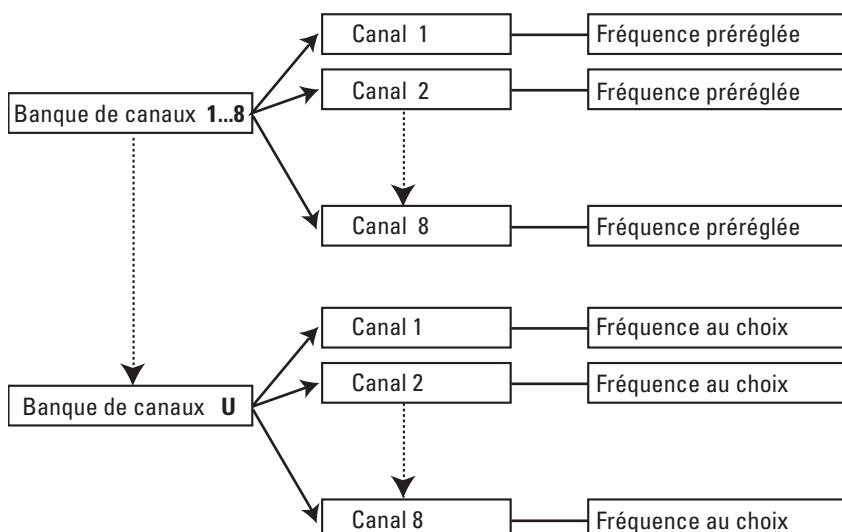

Une fréquence d'émission ou de réception est réglée à l'usine dans les banques de canaux "1" à "8" sur chacun des canaux (voir le tableau des fréquences joint). Ces fréquences d'émission et de réception ne peuvent pas être modifiées et tiennent compte, entre autres, des dispositions légales en

vigueur dans le pays. Dans la banque de canaux "U" (User Bank), vous pouvez régler et mémoriser des fréquences.

Grâce au pré réglage des canaux dans les banques de canaux,

- la mise en service du système est rapide et simple
- plusieurs voies de transmission ne se perturbent pas réciproquement ("absence d'intermodulation").

Pour votre sécurité

N'ouvrez pas l'appareil de votre propre initiative. La garantie est annulée pour les appareils ouverts à l'initiative du client.

Eloignez l'appareil des chauffages et radiateurs et n'exposez pas l'appareil directement au soleil.

Utilisez cette installation uniquement dans des locaux secs.

Pour le nettoyage, il suffit d'essuyer de temps en temps l'appareil avec un chiffon légèrement humide. N'utilisez jamais de solvant ou de détergent.

Attention aux forts niveaux d'écoute!



Cette installation est un outil des professionnels. Son utilisation commerciale est régie par les normes et lois en vigueur auprès du secteur d'application envisagé. En tant que constructeur, Sennheiser ne peut qu'exposer les dégâts éventuels qu'une utilisation incorrecte de l'appareil peut causer.

Ce système permet de générer des niveaux de pression sonores supérieurs à 85 dB(A). Ce chiffre de 85 dB(A) correspond au niveau sonore maximal légalement autorisé dans certains pays dans le cadre d'une exposition permanente, tout au long de la journée de travail. Il est utilisé comme base de calcul par la Médecine du Travail. Une exposition plus longue, ou à des niveaux sonores plus élevés, peut endommager l'audition. Dans le cas de niveaux sonores supérieurs à 85 dB (A), il est impératif de réduire la durée d'exposition à la source de bruit.

Si vous souffrez des symptômes suivants, vous avez certainement été exposé pendant trop longtemps à des niveaux sonores excessifs:

- Vous êtes sujet à des bourdonnements ou des sifflements d'oreille.
- Vous avez l'impression (même si c'est provisoire) de ne plus entendre les aigus !

Contenu du Set

Le Set comprend :

- 1 récepteur stéréo EK 300 IEM G2
- 1 émetteur stéréo SR 300 IEM G2
- 2 piles
- 1 antenne télescopique pour SR 300 IEM G2
- 1 bloc secteur NT 2-1
- 1 casque IE 3
- 1 notice d'emploi

Vue d'ensemble des éléments de commande

L'émetteur stéréo SR 300 IEM G2

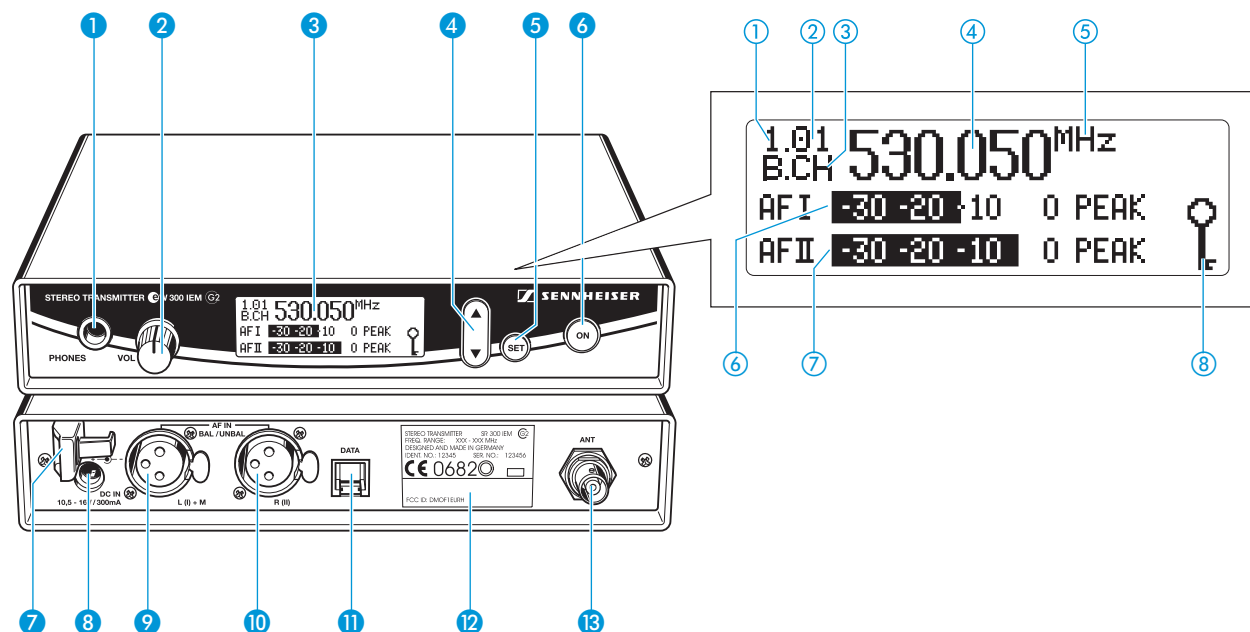

Éléments de commande

- ① Prise jack 6,3 mm pour des casques (PHONES)
- ② Réglage du volume sonore pour des casques (VOL)
- ③ Affichage graphique, fond éclairé
- ④ Touche à bascule ▲/▼, fond éclairé
- ⑤ Touche SET, fond éclairé
- ⑥ Touche ON, fond éclairé avec la fonction ESC (abandon) dans le menu
- ⑦ Clip de fixation pour le câble de raccordement du bloc secteur
- ⑧ Prise jack pour le raccordement du bloc secteur (DC IN)
- ⑨ Prise XLR-3 (femelle) pour l'entrée audio (gauche et MONO), (AF IN BAL/UNBAL)
- ⑩ Prise XLR-3 (femelle) pour l'entrée audio (droite), (AF IN BAL/UNBAL)
- ⑪ Interface de maintenance (DATA)
- ⑫ Plaque signalétique
- ⑬ Prise BNC, sortie d'antenne (ANT)

Affichages sur l'afficheur à cristaux liquides

- ① Affichage de la banque de canaux "1...8, U"
- ② Affichage du numéro de canal "1...12"
- ③ Symbole pour l'affichage de la banque de canaux et du numéro de canal "B.CH"
- ④ Affichage alphanumérique
- ⑤ Symbole pour l'affichage de la fréquence "MHz"
- ⑥ Affichage du niveau audio (gauche et MONO) "AF I" avec affichage de saturation "PEAK"
- ⑦ Affichage du niveau audio (droite) "AF II" avec affichage de saturation "PEAK"
- ⑧ Symbole d'activation du verrouillage des touches

Remarque :

Autres affichages voir "Sélectionner l'affichage standard" page 101

L' émetteur stéréo EK 300 IEM G2

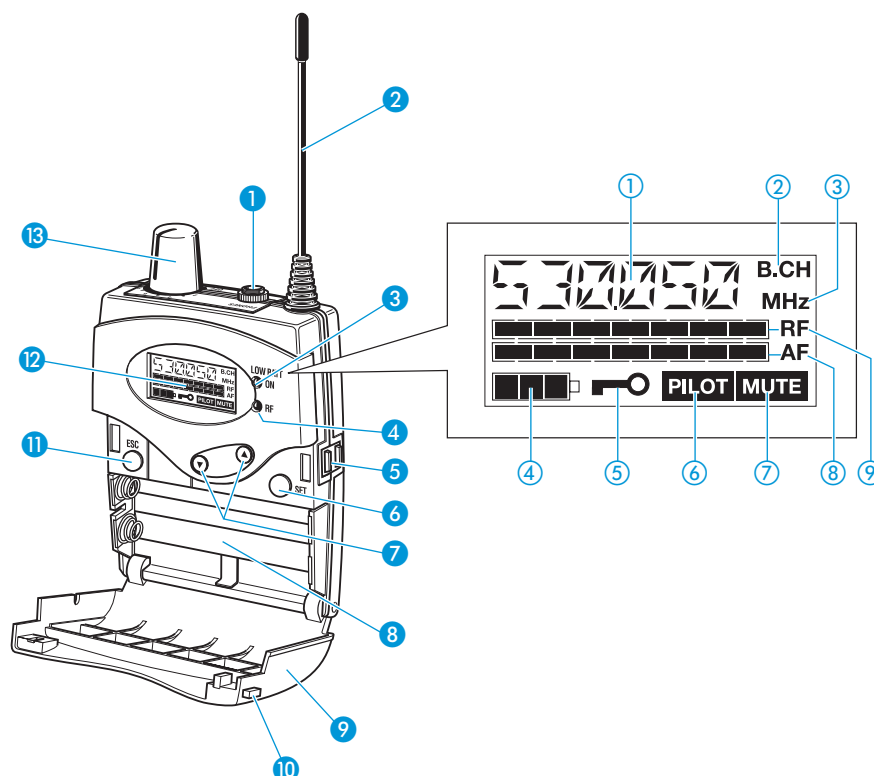

Éléments de commande

- ① Prise pour des casques (PHONES)
prise jack 3,5 mm
- ② Antenne
- ③ Affichage de fonctionnement et d'état des piles, LED rouge (ON/LOW BAT)
- ④ Indicateur de la réception du signal radio, LED verte (RF)
- ⑤ Contacts de charge
- ⑥ Touche **SET**
- ⑦ Touche à bascule ▼/▲ (DOWN/UP)
- ⑧ Compartiment à piles
- ⑨ Couvercle
- ⑩ Touche de déverrouillage
- ⑪ Touche **ESC**
- ⑫ Afficheur à cristaux liquides
- ⑬ Réglage du volume sonore avec bouton marche/arrêt

Affichages sur l'afficheur à cristaux liquides

- ① Affichage alphanumérique
- ② Symbole pour l'affichage de la banque de canaux et du numéro de canal "B.CH"
- ③ Symbole pour l'affichage de la fréquence "MHz"
- ④ Affichage à quatre positions de l'état des piles
- ⑤ Symbole d'activation du verrouillage des touches
- ⑥ Affichage "PILOT"
(analyse du signal pilote activée)
- ⑦ Affichage "MUTE"
(la sortie audio est mise en sourdine)
- ⑧ Affichage à sept positions du niveau audio "AF"
- ⑨ Affichage à sept positions du niveau du signal radio "RF"

Affichages sur l'émetteur

Affichage de la sensibilité

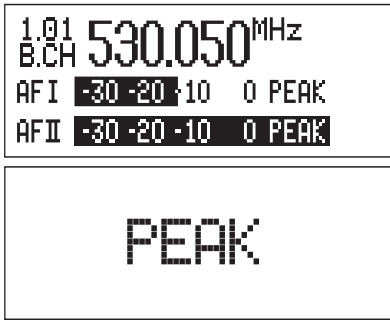

L'affichage du niveau audio (AF) montre la sensibilité de l'émetteur.

Si le niveau d'entrée audio est trop élevé sur l'émetteur, l'affichage du niveau audio (AF) indique la valeur maximale pendant la durée de la saturation.

Si l'émetteur est saturé plus souvent ou sur une longue période, le texte "PEAK" éclairé sur fond rouge apparaît en alternance avec l'affichage standard.

Eclairage de fond des touches

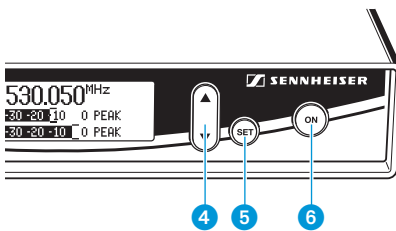

En mode veille, la touche ON 6 est éclairée sur fond rouge. Quand l'émetteur est allumé, la touche SET 5 et la touche à bascule ▲/▼ 4 sont en plus éclairées sur fond vert.

Affichages sur le récepteur

Affichages de fonctionnement et d'état des piles

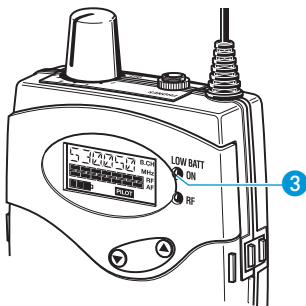

La LED rouge (LOW BAT/ON) 3 vous informe sur l'état de fonctionnement du récepteur :

LED rouge allumée : Le récepteur est en marche et la charge des piles ou du pack accu BA 2015 est suffisante.

LED rouge clignotante : La charge des piles ou du pack accu BA 2015 ne suffit plus que pour une brève durée de fonctionnement (LOW BAT) !

L'affichage à quatre positions 4 de l'afficheur fournit également des informations sur la charge des piles ou du pack accu BA 2015 :

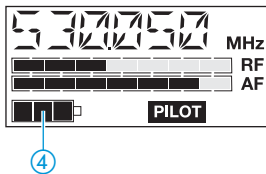

- | | |
|------------------------------|------------------|
| 3 segments | Charge env. 100% |
| 2 segments | Charge env. 70% |
| 1 segment | Charge env. 30% |
| Clignotement du symbole pile | LOW BAT |

Affichage de la sensibilité de l'émetteur capté

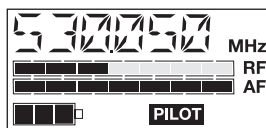

L'affichage du niveau audio (AF) montre la sensibilité de l'émetteur capté.

Si le niveau d'entrée audio est trop élevé sur l'émetteur, le récepteur indique le niveau maximal sur l'affichage du niveau audio (AF).

Affichage MUTE

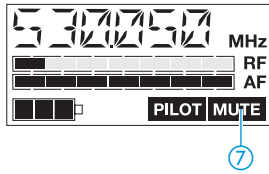

L'affichage "MUTE" ⑦ apparaît quand le signal radio de l'émetteur capté est trop faible.

Affichage "PILOT"

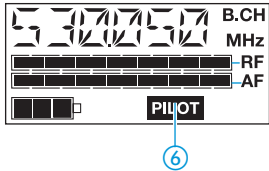

L'affichage "PILOT" ⑥ est allumé quand l'analyse du signal pilote est activée pour assister la fonction squelch (voir "Activer/désactiver l'analyse du signal pilote (récepteur uniquement)" page 102).

Affichage signal radio

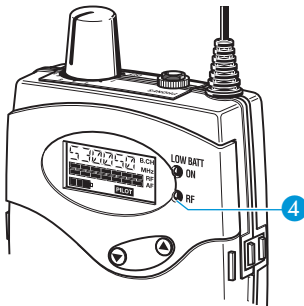

Le récepteur possède à l'avant une LED verte (RF) ④. Elle s'allume lorsqu'un signal radio est reçu.

La LED verte n'est cependant pas allumée quand la sortie audio est mise en sourdine parce que

- le signal radio de l'émetteur capté est trop faible
- l'émetteur travaille en mode "mono" et que l'analyse du signal pilote est activée sur le récepteur.

Eclairage de fond de l'afficheur

Le fond de l'afficheur reste éclairé pendant env. 15 secondes lorsqu'une touche a été actionnée.

Mise en service

Emetteur stéréo SR 300 IEM G2

Monter les pieds de l'appareil

Quatre pieds autocollants en caoutchouc souple sont joints pour empêcher l'appareil de glisser sur la surface sur laquelle il est posé.

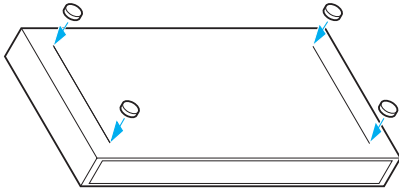

- ▶ Nettoyez le dessous de l'appareil aux endroits où vous souhaitez coller les pieds.
- ▶ Collez les pieds de la manière indiquée sur l'illustration ci-contre.

Attention !

Les surfaces des meubles sont traitées avec des laques, des vernis brillants ou des plastiques susceptibles de présenter des taches au contact d'autres matières plastiques. C'est pourquoi nous ne pouvons pas exclure une décoloration des matières plastiques que nous utilisons, malgré un contrôle minutieux.

Raccorder l'antenne

L'antenne télescopique fournie se monte rapidement et facilement. Elle convient pour toutes les applications dans lesquelles il s'agit de mettre en service un système de transmission sans fil dans de bonnes conditions d'émission sans gros travail d'installation.

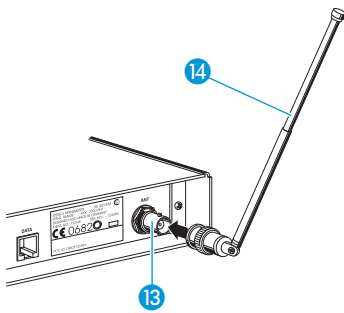

- ▶ Raccordez l'antenne télescopique à la prise BNC 13 à l'arrière de l'appareil.
- ▶ Déployez l'antenne télescopique 14.

Utilisez une antenne déportée quand les conditions d'émission ne sont pas optimales à l'emplacement de l'émetteur. Elle est proposée comme accessoire.

Raccorder le bloc secteur

L'émetteur est alimenté par un bloc secteur.

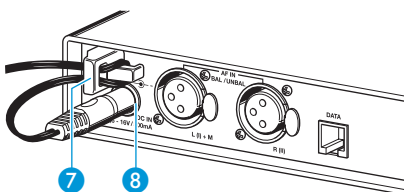

- ▶ Faites passer le câble dans le clip de fixation 7.
- ▶ Enfichez la fiche jack du bloc secteur dans la prise 8.

Raccorder un amplificateur/une table de mixage

- ▶ Raccordez l'amplificateur/la table de mixage à la prise XLR-3 9 (à gauche et MONO) ou 10 (à droite).

Brochage symétrique et asymétrique possible (voir "Brochage des connecteurs" page 109).

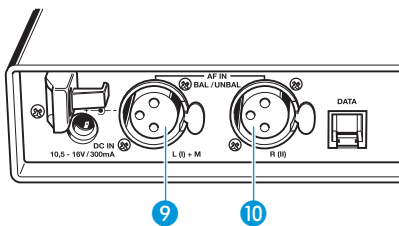

Remarque :

Raccordez un appareil fournissant seulement un signal mono à la prise XLR 9. Dans ce cas, commutez l'émetteur de 'Stereo' à 'Mono' dans le menu.

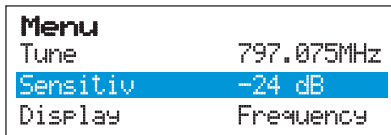

- Réglez dans l'option "Sensitiv" la sensibilité d'entrée de l'émetteur (voir "Régler la sensibilité (émetteur uniquement)" page 100)

Raccorder un casque / écouter le signal audio

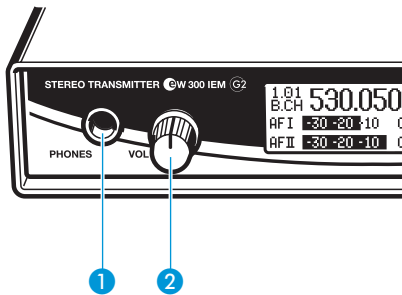

- Pour écouter le signal audio, branchez un casque avec une prise jack stéréo de 6,3 mm sur la prise de casque 1.

Attention au volume fort!

Un volume fort nuit rapidement à votre ouïe !

Réglez le casque raccordé sur le volume minimum avant de le mettre.

- Réglez le volume sonore 2 d'abord à la butée gauche puis augmentez lentement le volume sonore.

Volume maxi ? - NON !

Lors de l'utilisation d'un casque, on a tendance à écouter à un niveau plus élevé qu'avec des enceintes. Lorsqu'on est soumis à des pressions acoustiques très élevées pendant de longues périodes, des dommages irréversibles de l'audition peuvent entraîner une sourdité permanente. Protégez votre audition: les casques Sennheiser ont une excellente qualité sonore, même à des volumes faibles.

Interface de maintenance

L'interface de maintenance 11 sert uniquement à des fins de maintenance.

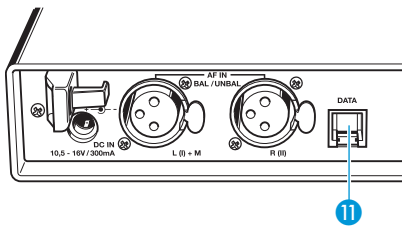

Montage en rack et montage des antennes à l'avant

Pour monter un ou deux émetteurs dans un rack 19", il vous faut le kit de montage en rack GA 2, dont la composition est la suivante :

- 2 équerres de montage 15
- 1 rail de jonction 16
- 1 pièce de jonction 17
- 2 caches pour le passage des antennes 18
- 12 vis cruciformes M 3x6
- 2 vis cruciformes M 6x10

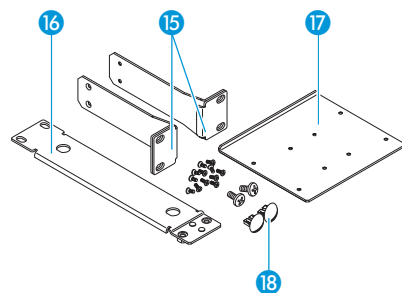

Si vous n'avez installé qu'un seul émetteur dans un rack, vous pouvez, à l'aide du kit de montage d'antennes AM 2 (accessoire en option), faire sortir le raccordement d'antenne de l'émetteur à l'avant du rack. La composition du kit de montage d'antennes à l'avant AM 2 est la suivante :

- 2 prolongateurs BNC avec respectivement une prise BNC vissante 19 et une fiche BNC 20
- 2 rondelles
- 2 écrous

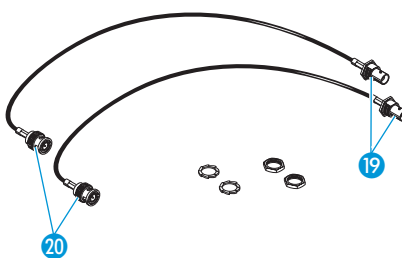

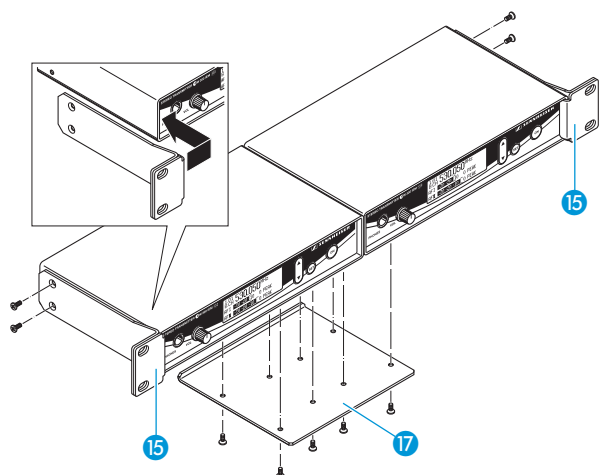

Deux émetteurs sont placés côte à côte dans un rack.

- ▶ Posez les deux émetteurs retournés côte à côte sur une surface plane.
- ▶ Positionnez la pièce de jonction 17 au dessus des trous sur le dessous des émetteurs.
- ▶ Vissez la pièce de jonction 17 avec huit vis cruciformes (M 3x6).
- ▶ Accrochez les deux équerres 15 à l'avant des émetteurs.
- ▶ Vissez les équerres avec respectivement deux vis cruciformes (M 3x6).
- ▶ Glissez les émetteurs dans le rack 19".
- ▶ Vissez les équerres de montage au rack.

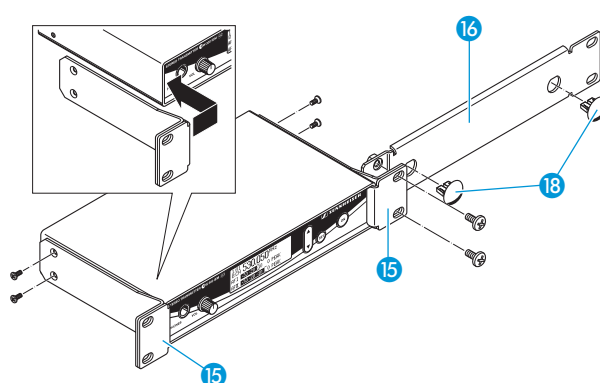

Si vous ne montez qu'un seul émetteur, montez le rail de jonction 16 à la place du deuxième émetteur.

- ▶ Accrochez les deux équerres 15 à l'avant de l'émetteur.
- ▶ Vissez les équerres avec respectivement deux vis cruciformes (M 3x6).
- ▶ Vissez le rail de jonction 16 à l'une des deux équerres de montage 15 avec deux vis cruciformes (M 6x10).
- ▶ Si vous ne montez pas les antennes à l'avant, enfoncez les deux caches 18 dans les passages pour les antennes.
- ▶ Glissez l'émetteur dans le rack 19".
- ▶ Vissez les équerres de montage au rack.

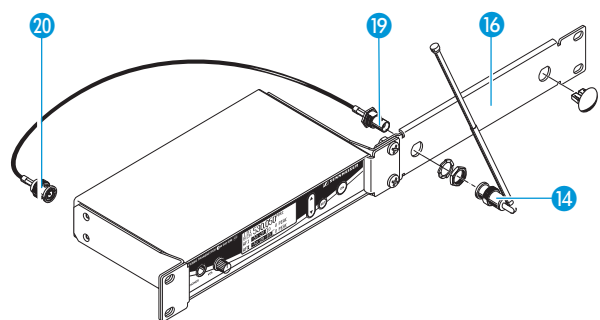

Procédez de la manière suivante pour faire sortir le raccordement d'antenne de l'émetteur à l'avant du rack à l'aide du kit de montage pour antennes AM 2 :

- ▶ Vissez la prise BNC 19 du prolongateur BNC avec la rondelle et l'écrou au rail de jonction 16 .
- ▶ Raccordez la fiche BNC 20 à la prise BNC 13 de l'émetteur.
- ▶ Glissez l'émetteur dans le rack 19".
- ▶ Vissez les équerres de montage au rack.
- ▶ Raccordez l'antenne télescopique 14 à la prise BNC 19.
- ▶ Déployez l'antenne télescopique.

Récepteur stéréo EK 300 IEM G2

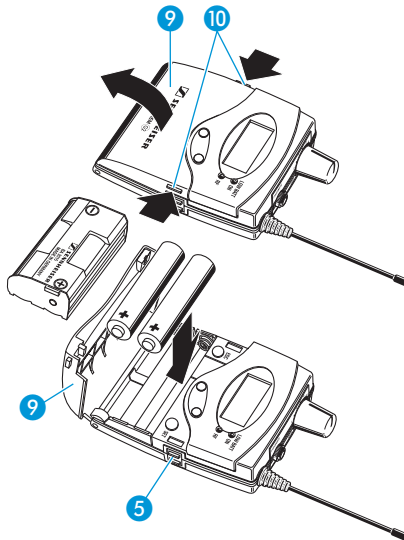

Mettre en place et changer les piles

Le récepteur EK 300 IEM G2 exige deux piles rondes AA, 1,5 V.

- ▶ Enfoncez les deux touches de déverrouillage 10 et ouvrez le couvercle du compartiment à piles 9.
- ▶ Insérez les deux piles comme sur l'illustration ci-contre. Observez la polarité.
- ▶ Fermez le compartiment à piles. Le couvercle 9 s'enclenche de manière audible.

Mettre en place et charger les accus

Vous pouvez aussi faire marcher le récepteur avec le pack accu rechargeable Sennheiser BA 2015. Logez le pack accu à la place des piles dans le compartiment à piles suivant la description ci-dessus.

Sur les faces minces, l'émetteur est pourvu de deux contacts de charge 5 et d'un contact sonde. Vous n'avez pas besoin de retirer le pack accu pour le charger. Insérez l'émetteur de poche dans le chargeur L 2015 (cf. notice d'utilisation du chargeur L 2015).

Remarque :

Pour la meilleure fiabilité possible, il est recommandé d'utiliser uniquement le pack accu BA 2015 si l'appareil doit être alimenté par accu. Utilisez toujours le chargeur L 2015 pour charger le pack accu. Les deux sont disponibles comme accessoires optionnels.

Le pack accu intègre un capteur. Celui-ci est interrogé par l'électronique du récepteur et du chargeur par le biais d'un troisième contact. Le capteur est impératif pour les fonctions de commande suivantes :

- Prise en compte des différentes caractéristiques de tension des cellules primaires (piles) et accus. Affichage d'état des piles, transmission d'état des piles aux récepteurs stationnaires et seuils d'arrêt à la fin du service sont corrigés en conséquence. Les cellules accu ne sont pas détectées comme accus à cause du capteur manquant.
- Surveillance de la température du pack accu BA 2015 lors de la charge dans le chargeur L 2015.
- Empêchement d'une charge inadmissible en cas d'utilisation de cellules primaires (piles). En raison du capteur manquant, les cellules accu ne sont pas chargées non plus dans le chargeur L 2015.

Raccorder le casque

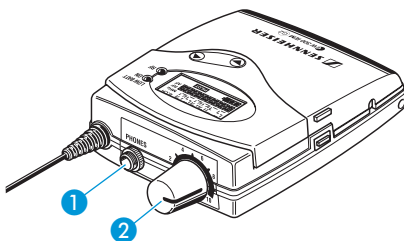

- ▶ Pour la surveillance, branchez le casque fourni ou un autre casque stéréo Sennheiser à fiche jack 3,5 mm à la sortie casque (PHONES) 1.

Attention au volume fort!

Un volume fort nuit rapidement à votre ouïe !

Réglez le casque raccordé sur le volume minimum avant de le mettre.

- ▶ Réglez le volume sonore 2 d'abord à la butée gauche puis augmentez lentement le volume sonore.

Volume maxi ? - NON !

Lors de l'utilisation d'un casque, on a tendance à écouter à un niveau plus élevé qu'avec des enceintes. Lorsqu'on est soumis à des pressions acoustiques très élevées pendant de longues périodes, des dommages irréversibles de l'audition peuvent entraîner une sourdité permanente. Protégez votre audition: les casques Sennheiser ont une excellente qualité sonore, même à des volumes faibles.

Utilisation quotidienne

Mettre des composants en marche/à l'arrêt

Activer/désactiver l'émetteur

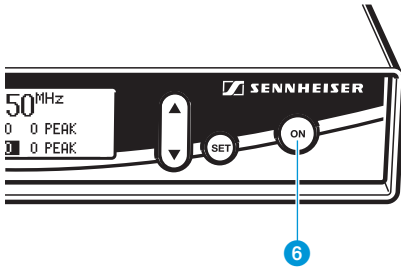

- ▶ Appuyez sur la touche **ON** **6** pour mettre l'émetteur en marche.
- ▶ Pour mettre l'émetteur à l'arrêt, maintenez la touche **ON** enfoncée jusqu'à ce que l'afficheur indique "OFF".

Remarque :

Vous pouvez seulement mettre l'émetteur à l'arrêt quand l'affichage standard apparaît à l'écran. Dans le menu, la touche **ON** a une fonction ESC (abandon), c'est à dire que l'entrée est abandonnée et vous retournez à l'affichage standard sans qu'aucune modification n'ait été effectuée.

Activer/désactiver le récepteur

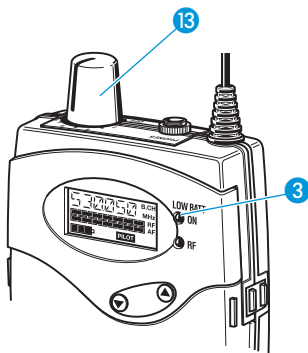

- ▶ Tournez le réglage du volume sonore **13** dans le sens des aiguilles d'une montre au-delà du cran. La LED rouge **3** s'allume.
- ▶ Pour mettre le récepteur à l'arrêt, tournez le réglage du volume sonore **13** dans le sens contraire des aiguilles d'une montre au-delà du cran. La LED rouge **3** s'éteint.

Remarque :

- Le récepteur a une brève temporisation d'enclenchement électronique.
- Retirez les piles ou le pack accu du récepteur si l'appareil reste inutilisé pendant une durée prolongée.

Régler le volume sonore

Il est possible de régler le volume sonore de la sortie du casque aussi bien sur l'émetteur que sur le récepteur.

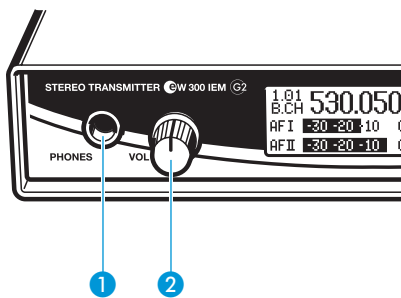

- ▶ Ajustez avec le réglage du volume sonore **2** ou **13** le volume sonore du casque raccordé.

Volume maxi ? - NON !

Lors de l'utilisation d'un casque, on a tendance à écouter à un niveau plus élevé qu'avec des enceintes. Lorsqu'on est soumis à des pressions acoustiques très élevées pendant de longues périodes, des dommages irréversibles de l'audition peuvent entraîner une surdité permanente. Protégez votre audition: les casques Sennheiser ont une excellente qualité sonore, même à des volumes faibles.

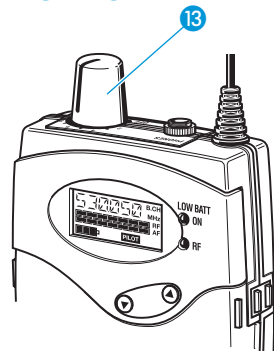

Régler la balance

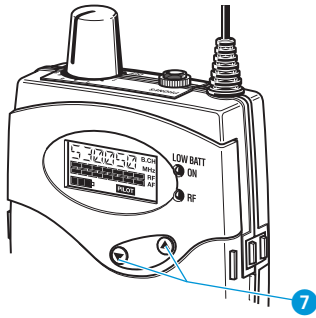

Quand l'affichage standard apparaît, réglez en mode stéréo la balance entre le signal stérééo à gauche et à droite avec la touche à bascule ▼/▲ 7.

En mode FOCUS, vous changez avec la touche à bascule ▼/▲ 7 le volume du signal du mélange (voir "Commuter le mode Stéréo/Focus (récepteur uniquement)" page 100).

Activer/désactiver le verrouillage des touches

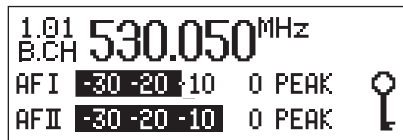

SR 300 IEM G2

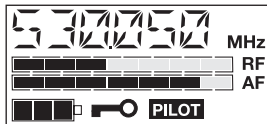

EK 300 IEM G2

Tous les émetteurs et récepteurs possèdent un verrouillage des touches que vous pouvez activer et désactiver dans le menu (voir "Activer/désactiver le verrouillage des touches" page 103). Le verrouillage des touches évite

- la mise à l'arrêt fortuite de l'émetteur durant le fonctionnement ou la modification des réglages
- la modification de la balance avec la touche à bascule ▼/▲

Fixer le récepteur à un vêtement

Le clip ceinture permet par exemple de fixer le récepteur poche au pantalon.

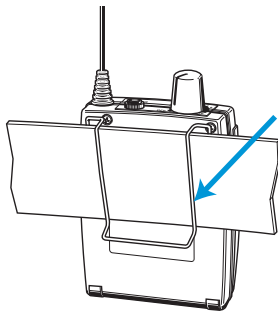

Le menu

Le haut degré d'uniformisation du menu permet une commande intuitive de l'émetteur et du récepteur. Il devient ainsi possible d'intervenir dans le fonctionnement même en situation de stress, comme sur scène ou en cours d'émission.

Les touches

Touches	Mode	Fonction de la touche dans le mode respectif
ON (émetteur uniquement)	Affichage standard	Activer/désactiver l'émetteur
	Menu	Abandonner la saisie et retourner à l'affichage standard
	Zone d'entrée	Abandonner la saisie et retourner à l'affichage standard
SET	Affichage standard	Aller de l'affichage standard au menu
	Menu	Aller du menu à la zone d'entrée d'une option sélectionnée
	Zone d'entrée	Mémoriser les réglages et retourner au menu
▲/▼	Affichage standard	Emetteur : sans fonction Récepteur : régler la balance
	Menu	Aller à l'option précédente (▲) ou suivante (▼)
	Zone d'entrée	Modifier les valeurs d'une option : Sélection possible (▲/▼)
ESC (récepteur uniquement)	Affichage standard	Sans fonction
	Menu	Abandonner la saisie et retourner à l'affichage standard
	Zone d'entrée	Abandonner la saisie et retourner à l'affichage standard

Vue d'ensemble des options

Émetteur		Récepteur	
Affichage	Fonction de l'option	Affichage	Fonction de l'option
Bank	Changer de banque de canaux	BANK	Changer de banque de canaux
Channel	Changer de canal dans la banque de canaux	CHAN	Changer de canal dans la banque de canaux
Tune	Régler la fréquence d'émission pour la banque de canaux "U" (User Bank)	TUNE	Régler la fréquence de réception pour la banque de canaux "U" (User Bank)
—	—	SCAN	Vérifier les fréquences libres d'une banque de canaux
—	—	SQELCH	Régler le seuil de squelch
—	—	ST-FOC	Commutation Stereo / Focus
—	—	LTD	Limitation du volume sonore pour la sortie casque
—	—	Hi-BST	Élévation de fréquence dans la plage haute
Sensitiv	Réglage de la sensibilité	—	—
Display	Changer l'affichage standard	DISPLY	Changer l'affichage standard
Name	Entrer un nom	NAME	Entrer un nom
Reset	Rétablir tous les réglages d'usine	RESET	Rétablir tous les réglages d'usine
—	—	PILOT	Activer/désactiver l'analyse du signal pilote
LCD Contr	Régler le contraste de l'afficheur	—	—
Mode	Commutation Stéréo / Mono	—	—
Lock	Activer/désactiver le verrouillage des touches	LOCK	Activer/désactiver le verrouillage des touches
Exit	Quitter le menu et retourner à l'affichage standard	EXIT	Quitter le menu et retourner à l'affichage standard

Utiliser le menu

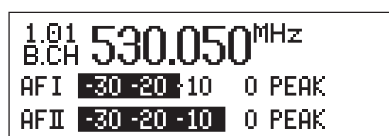

SR 300 IEM G2

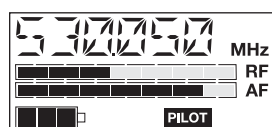

EK 300 IEM G2

Ce chapitre décrit, à l'exemple de l'option "Tune", la manière d'effectuer des réglages dans le menu.

Lorsque l'appareil a été mis en marche, l'affichage standard apparaît.

Aller au menu

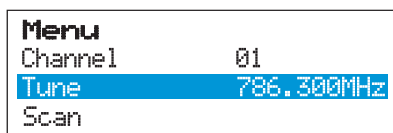

- ▶ Appuyez sur la touche **SET**. Vous passez alors de l'affichage standard au menu.

La dernière option utilisée apparaît. Sur l'émetteur, le réglage courant s'affiche en plus.

Sélectionner une option

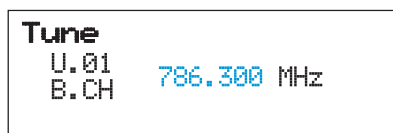

- ▶ Sélectionnez avec les touches ▲/▼ l'option dans laquelle vous souhaitez effectuer des réglages.

- ▶ Appuyez sur la touche **SET** pour accéder à la zone d'entrée de l'option. Sur le récepteur clignote le réglage courant, qui peut être changé. Sur l'émetteur, le nom de l'option et le réglage courant sont affichés.

Modifier les réglages

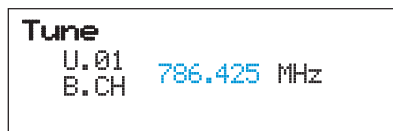

- ▶ Modifiez les réglages avec les touches ▲ et ▼.

Avec une brève pression sur la touche, la valeur suivante ou précédente est affichée. Si vous maintenez la touche ▲ ou ▼ enfoncée dans les options "Channel", "Tune" et "Name", la valeur affichée change en continu (fonction de répétition). La valeur souhaitée peut ainsi être atteinte rapidement et facilement dans les deux directions. Sur le récepteur, la valeur réglée clignote jusqu'à ce qu'elle ait été mémorisée.

Mémoriser les entrées



- ▶ Appuyez sur la touche **SET** pour mémoriser durablement un réglage. L'afficheur indique "Stored" à titre de confirmation. La dernière option utilisée est ensuite de nouveau affichée.

En règle générale, les réglages sont pris en compte immédiatement dans toutes les options. A l'exception des options "Bank", "Channel", "Tune" et "Reset" de l'émetteur et de l'option "RESET" du récepteur. Les modifications n'y prennent effet qu'après leur mémorisation et l'affichage de "Stored".

Quitter le menu

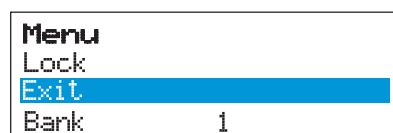

- ▶ L'option "EXIT" permet de quitter le menu et de retourner à l'affichage standard.

Dans le menu, la touche **ON** de l'émetteur a une fonction ESC (abandon). Une brève pression sur la touche arrête l'entrée et vous retournez à l'affichage standard avec les derniers réglages mémorisés. Le récepteur dispose d'une touche **ESC** séparée, qui permet d'interrompre l'entrée.

Menu Emetteur stéréo

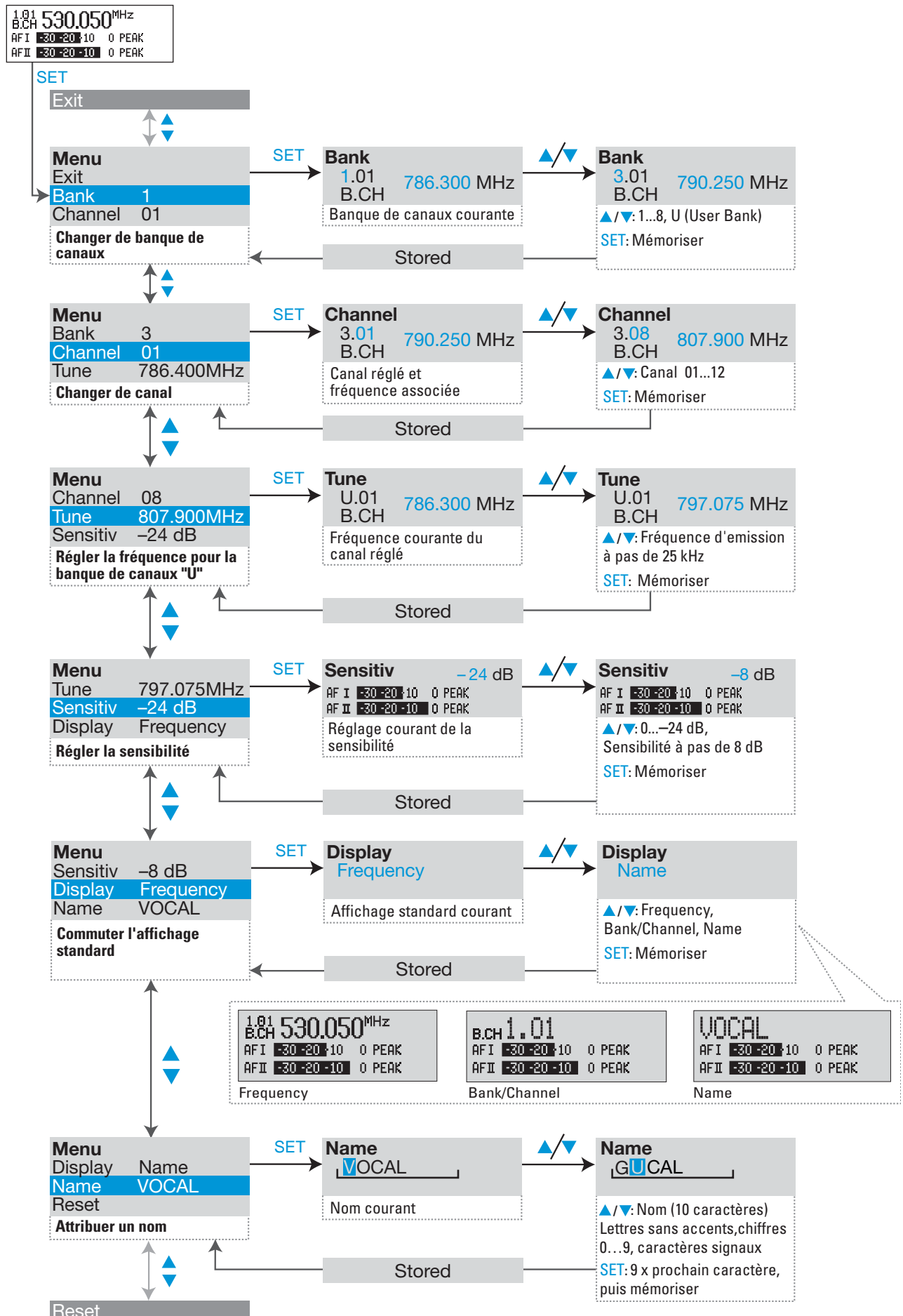

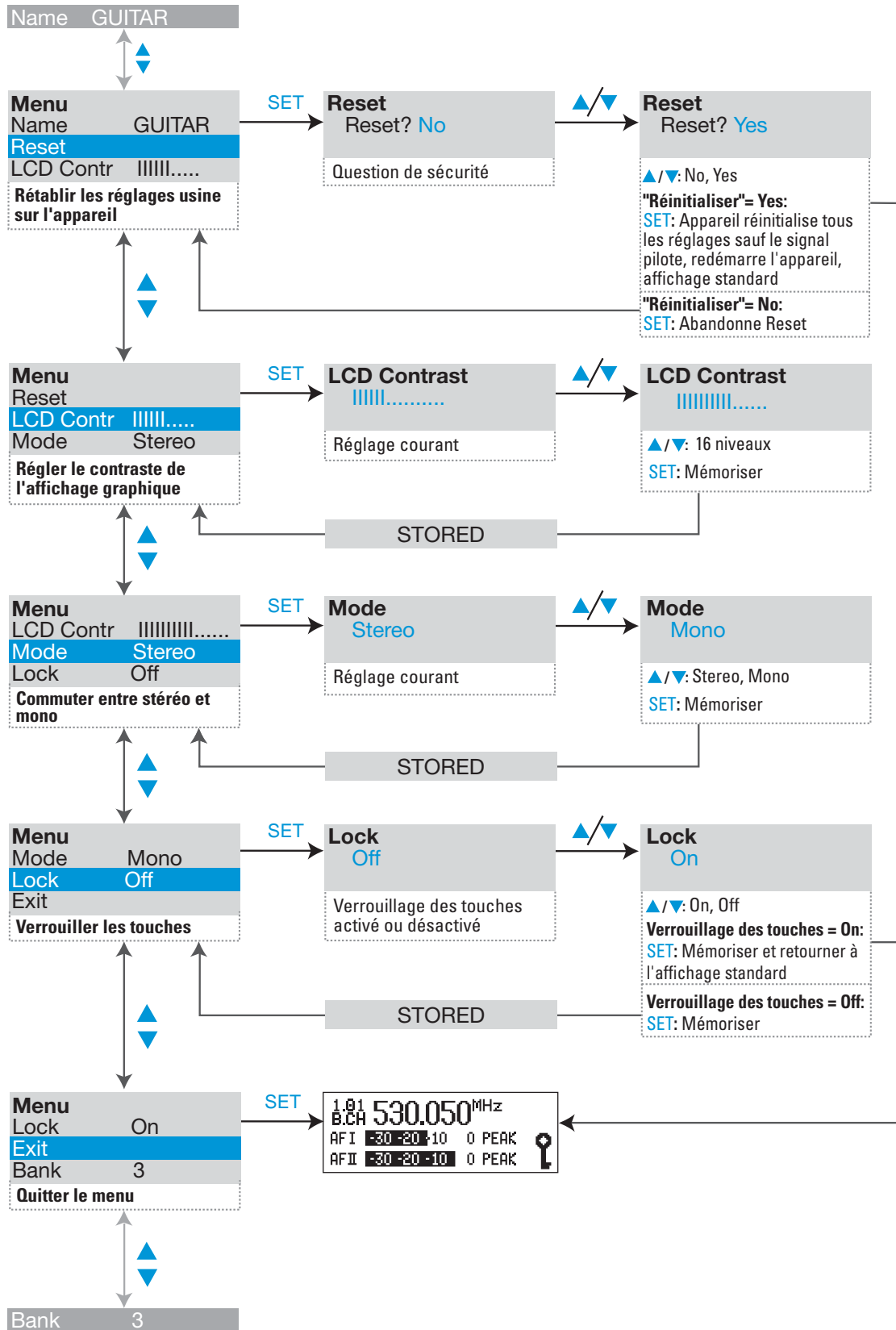

Menu Récepteur stéréo

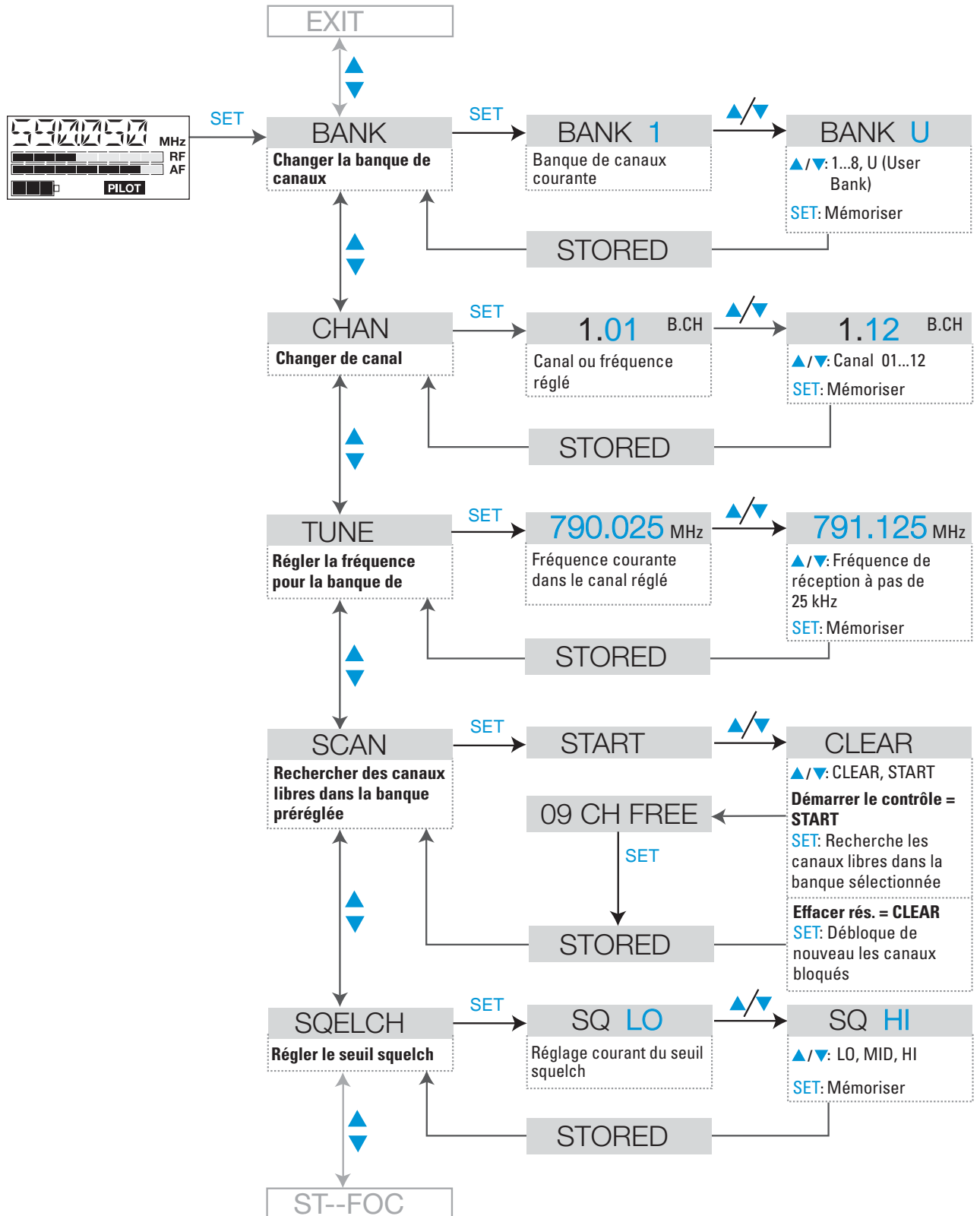

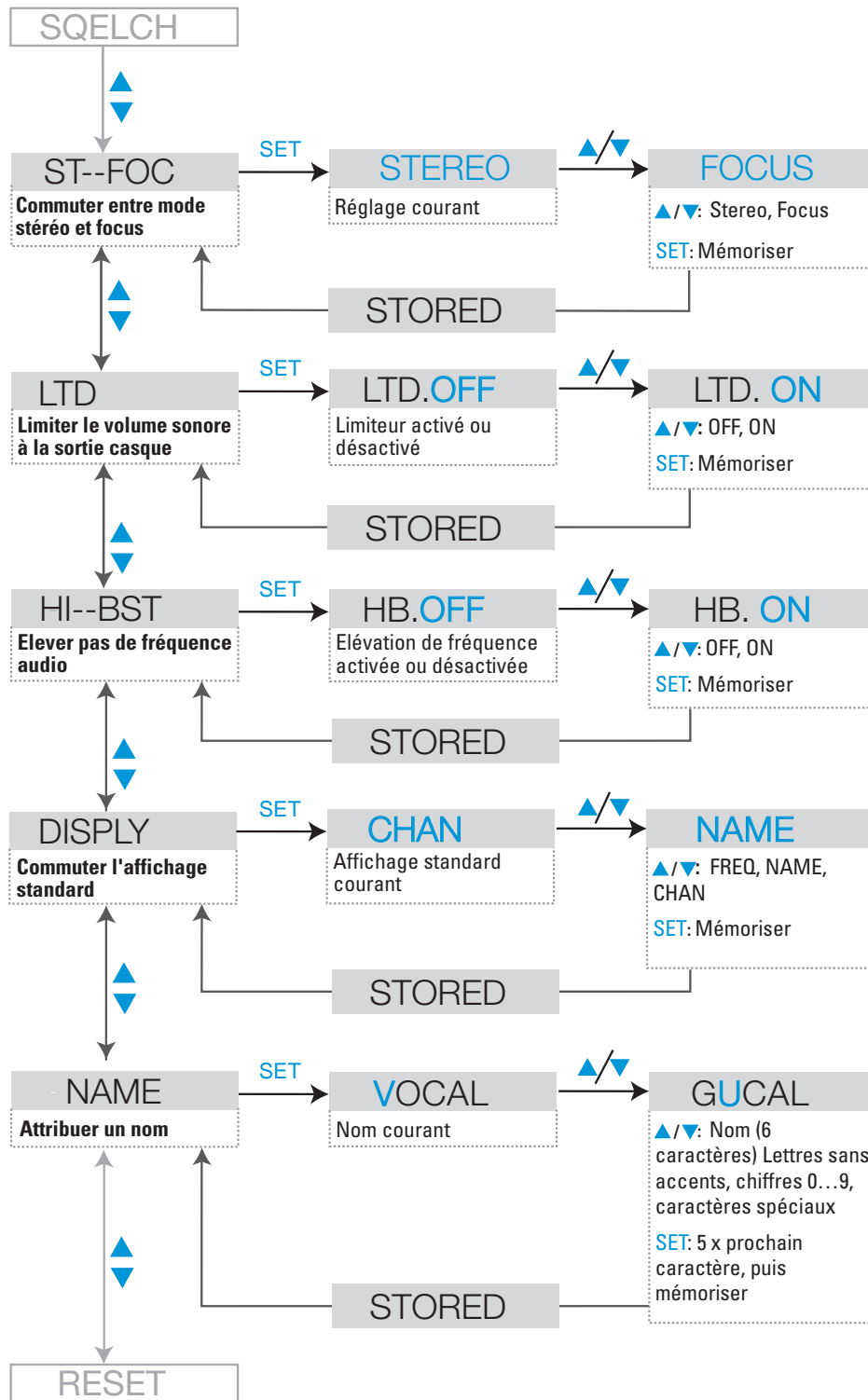

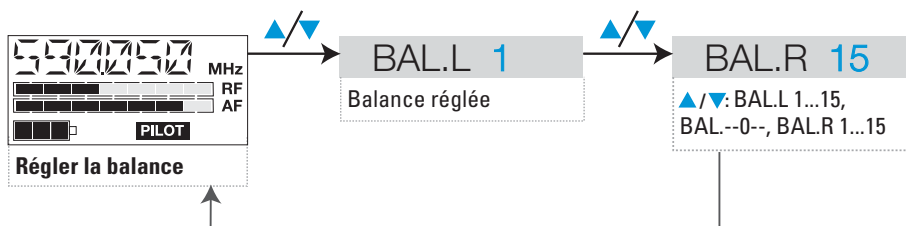
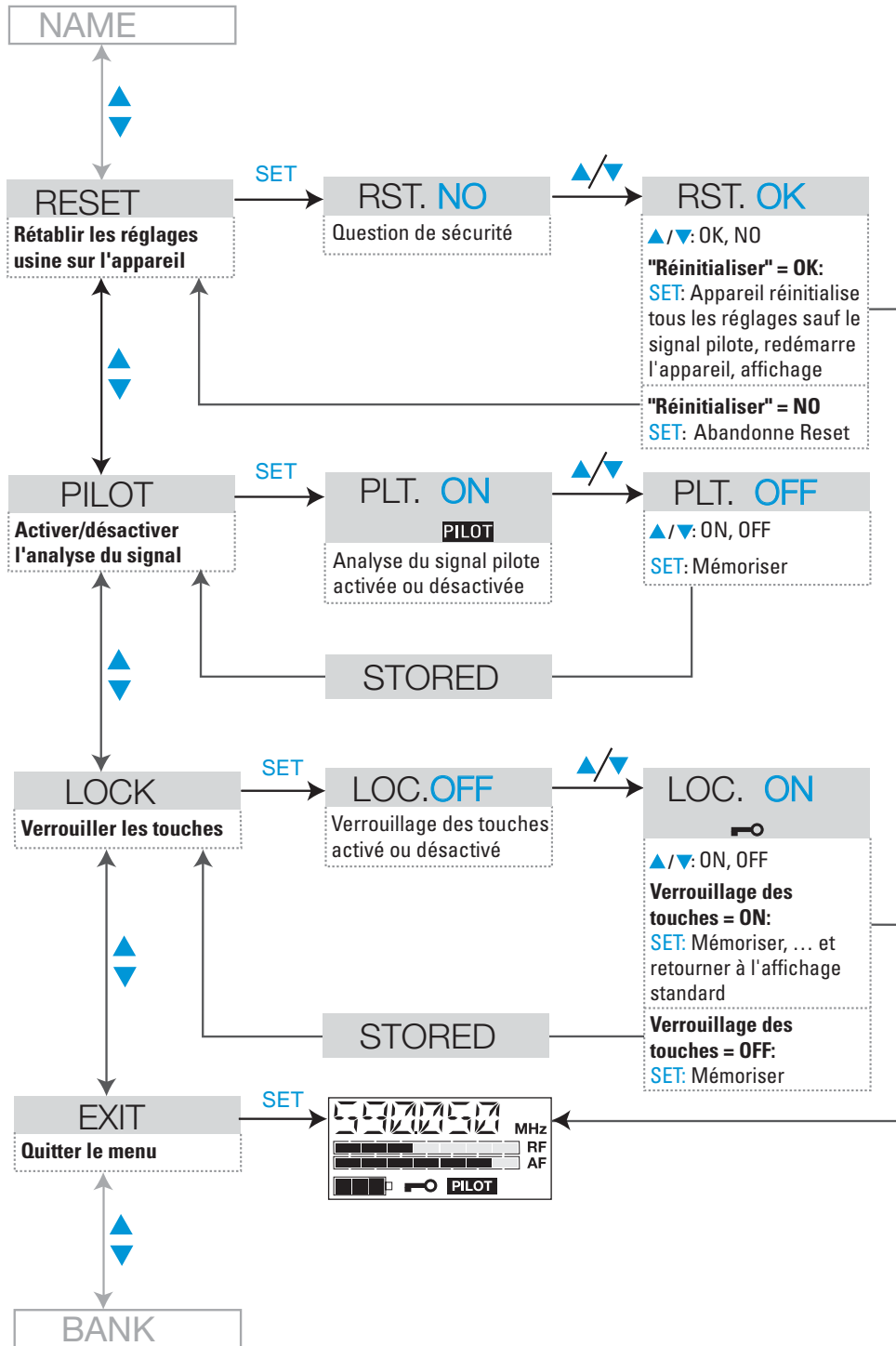

Consignes de réglage pour le menu

Sélectionner la banque de canaux

BANK Bank

Tous les émetteurs et récepteurs de la série ew 300 IEM G2 possèdent neuf banques de canaux que vous pouvez sélectionner dans l'option "Bank". Les banques de canaux "1" à "8" possèdent respectivement jusqu'à 12 canaux avec respectivement une fréquence pré-réglée à l'usine (voir "Le système de banque de canaux" page 78). La banque de canaux "U" (User Bank) possède également jusqu'à 12 canaux libres pour lesquels vous pouvez choisir une fréquence et la mémoriser.

Si vous allez d'une banque de canaux à l'autre, le canal le plus bas est automatiquement affiché. Si une fréquence parasite a été trouvée sur le canal le plus bas lors du dernier scan de cette banque de canaux, le récepteur affiche le canal libre immédiatement supérieur (voir en bas).

Changer de canal

CHAN Channel

Dans la fonction "Channel", vous pouvez commuter entre les canaux dans une banque .

Réglez toujours le même canal pour l'émetteur et le récepteur d'un circuit de transmission. Seuls les canaux utilisables sont affichés après le scan d'une banque de canaux (voir "Vérifier si les banques de canaux contiennent des canaux libres (récepteur uniquement)" page 98). Réglez l'émetteur sur l'un de ces canaux libres.

Régler les fréquences pour les canaux de la banque de canaux "U"

TUNE Tune

L'option "Tune", qui vous permet de sélectionner et de mémoriser des fréquences dans la banque de canaux "U" (User Bank) convient idéalement pour régler rapidement une fréquence :



Lorsque vous avez réglé une banque de canaux "1" à "8" et que vous sélectionnez l'option "Tune", l'émetteur et le récepteur se mettent automatiquement sur le canal 01 de la banque de canaux "U". Le message "U.01" apparaît alors brièvement sur l'afficheur du récepteur.

- ▶ Réglez avec les touches ▲/▼ la fréquence d'émission ou de réception désirée. Pour ce faire, vous pouvez modifier la fréquence par pas de 25 kHz sur une largeur de bande maximale de 36 MHz. Vous trouverez les fréquences adéquates dans le tableau de fréquences joint.

Vérifier si les banques de canaux contiennent des canaux libres (récepteur uniquement)

SCAN

Avant de mettre en service un ou plusieurs circuits de transmission, vérifiez avec la fonction Scan si la banque de canaux que vous souhaitez utiliser comprend des canaux libres.

Démarrer le contrôle et mémoriser le résultat

- ▶ Mettez à l'arrêt tous les émetteurs de votre installation avant de lancer le scan. Sinon, les canaux que les émetteurs en marche de votre installation utilisent ne seront pas signalés comme libres.
- ▶ Sélectionnez l'option "SCAN".
- ▶ Sélectionnez "START" et validez avec la touche SET. Après le scan, le nombre de canaux libres est affiché. Les canaux perturbés ou occupés sont bloqués pour la sélection des canaux après la mémorisation avec la touche SET.

Débloquer des canaux bloqués

- ▶ Sélectionnez l'option "SCAN".
- ▶ Sélectionnez "CLEAR" et validez avec la touche SET. Maintenant tous les canaux de cette banque de canaux peuvent de nouveau être sélectionnés.

Le mode multi-canal

N'utilisez pour le mode multi-canal que les canaux libres d'une banque de canaux.

Nous vous conseillons d'effectuer un Auto-Scan avant la mise en service du circuit de transmission.

- ▶ Sélectionnez une banque de canaux sur un récepteur.
- ▶ Scannez cette banque de canaux pour rechercher des canaux libres. Si la banque sélectionnée ne présente pas suffisamment de canaux libres, réeffectuez le scannage avec une autre banque de canaux.
- ▶ Transférez le résultat du scan à tous les autres émetteurs et récepteurs.

Régler le seuil de squelch (récepteur uniquement)

SQUELCH

Le récepteur possède un seuil de squelch réglable dans l'option "SQUELCH". Le filtre supprime les bruits quand l'émetteur est arrêté ou quand le récepteur ne dispose plus de puissance d'émission suffisante.

Remarque :

Réglez sur le casque raccordé avec le réglage de volume sonore 13 le volume au minimum avant de modifier le seuil de squelch.

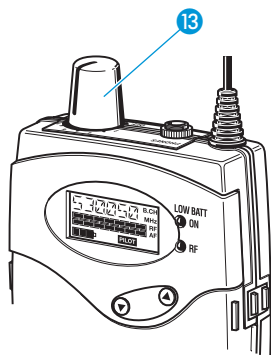

Vous avez trois réglages possibles :

- LO = faible
- MID = moyen
- HI = fort

Le réglage d'une valeur plus faible (LO) réduit le niveau de squelch et avec un réglage plus élevé (HI), il monte. Réglez le seuil de squelch de manière à ce que le récepteur n'émette pas de bruit lorsque l'émetteur est à l'arrêt.

IMPORTANT ! Remarques :

- Un seuil de squelch élevé diminue la portée du circuit de transmission. Par conséquent, réglez toujours le seuil de squelch sur la valeur minimale nécessaire.
- Si vous maintenez dans l'option "SQELCH" la touche ▼ enfoncée pendant plus de 3 secondes, le système anti-bruit squelch est désactivé. "SQ.OFF" s'affiche. Si aucun signal radio n'est reçu, le récepteur émet un bruit fort. Ce réglage est destiné uniquement aux contrôles.

Commuter le mode Stéréo/Focus (récepteur uniquement)

ST-FOC

L'option "ST-FOC" permet de commuter entre Stéréo et FOCUS.

Dans les deux modes opératoires, l'émetteur SR 300 IEM G2 doit travailler en mode "Stereo".

Si vous avez sélectionné le mode "Stereo" sur le récepteur, les signaux gauche/droite sont rendus disponibles selon la voie habituelle.

En mode FOCUS par contre, les signaux gauche/droite sont additionnés et un signal de mélange mono sort du casque. Pour modifier le mélange de ce signal, changez le réglage de la balance avec la touche à bascule ▼/▲ (voir "Régler la balance" page 89).

Limiter le volume sonore du casque (récepteur uniquement)

LTD

L'option "LTD" active/désactive le limiteur. S'il est activé, le volume sonore de la sortie casque est limité.

Activer/désactiver l'élévation de la fréquence (récepteur uniquement)

HI-BST

L'option "HI-BST" permet d'élever le pas de fréquence à 10 kHz. Cette fonction améliore la qualité de transmission de casques à convertisseurs magnétiques.

Régler la sensibilité (émetteur uniquement)

Sensitiv

Pour adapter l'émetteur au niveau de sortie de l'appareil raccordé en amont (par ex. table de mixage), vous pouvez régler la sensibilité d'entrée entre 0 et -24 dB en quatre positions respectivement de 8 dB dans l'option "Sensitiv".

La sensibilité à l'entrée est trop élevée quand une saturation de la voie de transmission se produit en cas de communication proche, de voix ou de passages musicaux forts. L'émetteur et le récepteur indiquent la saturation dans l'affichage.

En revanche, si la sensibilité réglée est trop faible, le signal du circuit de transmission ne sera pas assez puissant. Le signal est alors entaché de bruit.

La sensibilité est correctement réglée si l'affichage du niveau audio (AF) n'indique le niveau maximal que dans les passages les plus forts.

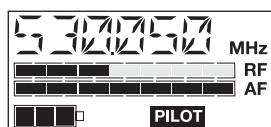
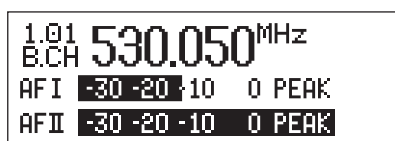

Sélectionner l'affichage standard

DISPLY Display

L'option "Display" permet de modifier l'affichage standard :

Emetteur stéréo SR 300 IEMG2

Affichage standard sélectionnable	Affichage
"Frequency" (affichage de fréquence)	<p>1.01 530.050 MHz B.CH 1.01 AFI -30 -20 -10 0 PEAK AFII -30 -20 -10 0 PEAK</p>
"Bank/Channel" (affichage de la banque des canaux et du numéro de canal)	<p>B.CH 1.01 AFI -30 -20 -10 0 PEAK AFII -30 -20 -10 0 PEAK</p>
"Name" (affichage du nom à choisir librement)	<p>VOCAL AFI -30 -20 -10 0 PEAK AFII -30 -20 -10 0 PEAK</p>

Récepteur stéréo EK 300 IEM

Affichage standard sélectionnable	Affichage
"FREQ"	<p>530.050 MHz RF AF PILOT</p>
"NAME"	<p>VOCAL RF AF PILOT</p>
"CHAN"	<p>1.01 B.CH RF AF PILOT</p>

Entrer un nom

NAME Name

Dans l'option "Name" vous pouvez entrer un nom de votre choix pour l'émetteur et le récepteur. On utilise souvent le nom du musicien pour lequel les réglages ont été effectués.

Le nom peut être visualisé dans l'affichage standard. Sur l'émetteur, le nom peut comporter dix caractères et sur le récepteur six caractères. Il se compose de :

- lettres à l'exception des accents,
- chiffres 0 à 9,
- caractères spéciaux et espaces.

Procédez de la manière suivante :

Après que vous êtes allé dans la zone d'entrée de l'option, la première position clignote sur l'afficheur.

- ▶ Vous pouvez maintenant sélectionner un caractère avec les touches ▲/▼. Avec une brève pression sur la touche, le caractère suivant ou précédent est affiché. Si vous gardez la touche enfoncée, l'affichage change en continu.
- ▶ Appuyez sur la touche **SET** pour aller à la position suivante et sélectionnez le caractère suivant.
- ▶ Lorsque vous avez entré les six ou dix caractères du nom, mémorisez l'entrée avec la touche **SET** et retournez au menu.

Rétablir les réglages d'usine de l'appareil

RESET Reset

L'option "Reset" vous permet de rétablir les réglages d'usine. Seul le réglage du signal pilote est conservé au récepteur. Après le rétablissement des réglages d'usine, l'appareil redémarre et l'affichage standard apparaît de nouveau.

Activer/désactiver l'analyse du signal pilote (récepteur uniquement)

PILOT Pilot

Dans l'option "Pilot" vous pouvez activer/désactiver l'analyse du signal pilote.

Le signal pilote a deux fonctions :

- Il code le signal stéréo de l'émetteur.
- Il assiste la fonction antibruit (squelch).

En mode stéréo, le signal pilote est envoyé avec le signal stéréo et analysé par le récepteur. Désactivez l'analyse du signal pilote quand l'émetteur travaille en mode mono.

Les appareils du système ew 300 IEM de la première et de la deuxième génération se combinent sans problème.

Régler le contraste de l'affichage graphique (récepteur uniquement)

LCD-Contr

L'option "LCD Contr" permet de régler le contraste de l'affichage graphique en 16 niveaux.

Commuter le mode stéréo/mono (récepteur uniquement)

Mode

L'option "Mode" permet de commuter entre mono et stéréo.

Remarque :

Raccordez à la prise XLR 3 **9** un appareil qui fournit seulement un signal mono. Commutez l'émetteur en mode mono. Le récepteur détecte le signal audio entrant et n'a pas besoin d'être commuté. Mais il faut désactiver l'analyse du signal pilote sur le récepteur.

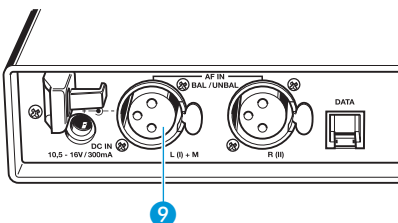

Activer/désactiver le verrouillage des touches

LOCK Lock

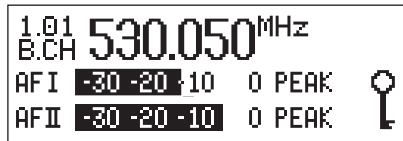

SR 300 IEM G2

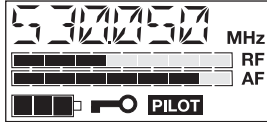

EK 300 IEM G2

L'option "Lock" permet d'activer/de désactiver le verrouillage des touches.

La clé dans l'affichage standard indique que le verrouillage des touches est activé.

Pour désactiver le verrouillage des touches de l'émetteur ou du récepteur, appuyez d'abord sur la touche **SET**. Sélectionnez ensuite "Lock Off" avec les touches ▲/▼. Si vous confirmez votre sélection avec **SET**, les touches sont déverrouillées.

Quitter le menu

EXIT Exit

L'option "Exit" permet de quitter le menu et de retourner à l'affichage standard.

En cas d'anomalies

Liste de contrôle des anomalies

Problème	Cause possible	Remède possible
Pas de témoin de fonctionnement	Piles usées ou pack accu déchargé (récepteur uniquement)	Changer les piles ou charger le pack accu
	Pas d'alimentation (émetteur uniquement)	Vérifier le branchement du bloc secteur
Pas de signal radio	Canal différent pour l'émetteur et le récepteur	Régler le même canal pour l'émetteur et le récepteur
	La portée de la liaison radio est dépassée	Contrôler le réglage du seuil de squelch (voir "Régler le seuil de squelch (récepteur uniquement)" page 99) ou réduire la distance entre l'antenne émettrice et le récepteur
Signal radio présent, pas de signal sonore, sur l'afficheur est allumé l'affichage "MUTE"	L'émetteur est réglé sur mono et sur le récepteur l'analyse du signal pilote a été activée	Désactivez l'analyse du signal pilote sur le récepteur
	Le seuil de squelch du récepteur est trop élevé	voir "Régler le seuil de squelch (récepteur uniquement)" page 99)
Signal à bruit	La sensibilité de l'émetteur est trop faible	voir "Régler la sensibilité (émetteur uniquement)" page 100
Signal distordu	La sensibilité de l'émetteur est trop élevée	voir "Régler la sensibilité (émetteur uniquement)" page 100
Pas d'accès à un canal précis	Lors du scan d'une banque de canaux, un signal radio a été trouvé sur ce canal et le canal a été bloqué.	voir "Vérifier si les banques de canaux contiennent des canaux libres (récepteur uniquement)" page 98

Appelez votre partenaire Sennheiser si vous rencontrez des problèmes non répertoriés dans le tableau ou qui ne peuvent être résolus avec les solutions proposées.

Recommandations et conseils

... pour le récepteur EK 300 IEM G2

L'antenne du EK 300 IEM G2 ne devrait pas être appliquée directement contre le corps. Utilisez si possible le récepteur en faisant pendre l'antenne.

... pour une réception optimale

- La portée de l'émetteur dépend des conditions locales. Elle peut varier de 10 m à 150 m. L'espace doit si possible être dégagé entre l'antenne émettrice et l'antenne réceptrice.
- Dans des conditions d'émission défavorables, raccordez une antenne déportée à l'émetteur SR 300 IEM G2 par le biais du câble d'antenne.
- Observez la distance minimale recommandée de 5 m entre l'antenne émettrice et l'antenne réceptrice. Vous éviterez ainsi une saturation HF du récepteur.
- Observez la distance minimale recommandée de 50 cm entre l'antenne émettrice et l'acier ou le béton.

... pour l'utilisation d'une installation multi-canal

- Vous ne pouvez utiliser pour le multi-canal que les canaux d'une même banque. Chaque banque de canaux "1" à "8" contient des fréquences pré-réglées, compatibles entre elles. Vous trouverez d'autres combinaisons de fréquences dans le tableau des fréquences joint et pouvez les sélectionner dans la banque de canaux "U" par l'option "Tune".
- Lorsque vous utilisez plusieurs émetteurs, il est possible d'éviter les interférences dues à une distance insuffisante entre les antennes émettrices. Utilisez pour les applications multicanal le transmetteur combineur AC 2 (voir gammes d'accessoires Sennheiser).

Entretien et maintenance

Nettoyez de temps en temps les appareils à l'aide d'un chiffon légèrement humide.

Remarque :

N'utilisez jamais de solvant ou de détergent.

Ceci est bon à savoir également

Réduction du bruit par HDX

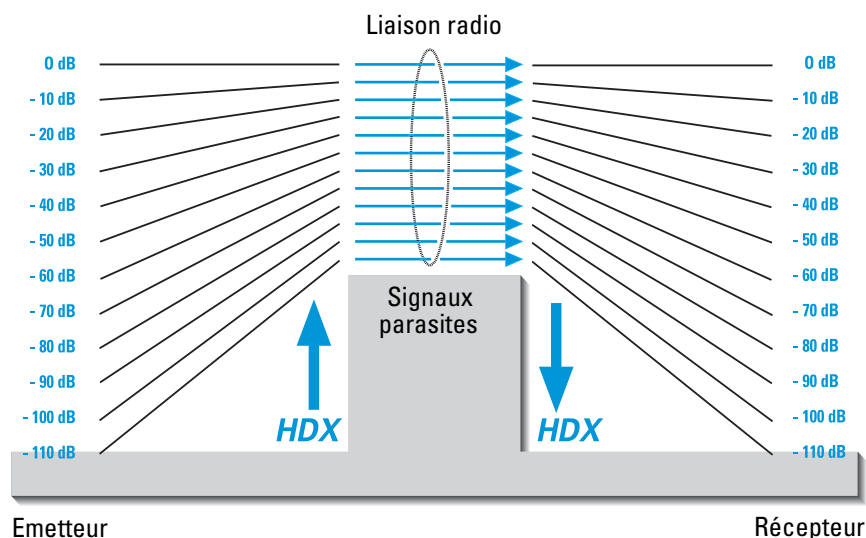

Un progrès audible :

Cette famille d'appareils est équipée du nouveau système antibruit Sennheiser HDX. HDX réduit les interférences HF. Il améliore le rapport signal/bruit de la transmission sans fil à plus de 110 dB. HDX est un procédé compresseur-expandeur large bande qui compresse les niveaux audio côté émetteur dans un rapport de 2 à 1 (en dB) et les expande de manière rigoureusement identique côté récepteur.

HDX a été développé pour les équipements de scène et de studio sans fil de haute qualité et breveté pour Sennheiser.

Remarque :

Seuls les émetteurs et les récepteurs équipés tous les deux de HDX fonctionnent parfaitement ensemble. Dans le cas contraire, il s'ensuit une perte importante de dynamique, le son manque de relief et de présence. HDX ne peut pas être désactivé sur les appareils.

Wireless - Installations de transmission sans fil

Les systèmes de transmission sans fil (wireless) mettent fin aux câbles emmêlés et permettent une totale liberté de mouvement sur scène. La transmission se fait dans la bande UHF. Les raisons de ce choix sont simples : ces fréquences ne sont pas sujettes aux interférences dues aux harmoniques générées par les systèmes d'alimentation, les tubes fluorescents, les réfrigérateurs, etc. La propagation des ondes radio dans la bande UHF est meilleure qu'en VHF, la puissance d'émission peut rester très faible et enfin, certaines plages de fréquences UHF ont été agréées par les autorités compétentes pour pouvoir être utilisées dans le monde entier pour les applications sans fil.

Un bon réglage de la sensibilité de l'émetteur évite d'une part toute surmodulation avec une forte distorsion par conséquent et d'autre part une sous-modulation qui entraîne une dégradation du rapport signal/bruit. Le réglage doit être vérifié avant chaque utilisation.

Systèmes antibruit (squelch)

Signal pilote squelch

En mode stéréo, l'émetteur transmet en même temps que le signal audio un signal pilote de 19 kHz. Le récepteur vérifie la présence de ce signal pilote dans le signal reçu. Si le signal de 19 kHz est absent, la sortie audio du récepteur reste en sourdine même si le signal HF est très puissant.

De cette façon, le récepteur ne produira pas de bruit lié à des signaux parasites de forte intensité quand l'émetteur est arrêté.

Intensité du champ squelch

Suivant l'intensité du signal radio reçu, la sortie audio du récepteur est ouverte ou mise en sourdine. Le seuil de commutation peut être réglé en trois positions (LO, MID, HI) dans le menu du récepteur avec l'option "SQELCH".

Caractéristiques techniques

Système

Caractéristiques HF

Modulation	Stéréo FM large bande d'après le procédé signal pilote MPX
Gammes de fréquences	518–554, 626–662, 740–776, 786–822, 830–866 MHz
Fréquences d'émission/de réception	8 banques avec jusqu'à 12 canaux pré-réglés par banque 1 banque de canaux avec jusqu'à 12 canaux ajustables (1440 fréquences, réglables par pas de 25 kHz)
Commutation de largeur de bande	36 MHz
Excursion nominale / crête	±24 kHz / ±48 kHz
Stabilité de fréquence	≤ ±15 ppm

Caractéristiques BF

Système compresseur-expandeur	Sennheiser HDX
Réponse en fréquence BF	40–15 000 Hz
Signal pilote MPX (fréquence/excursion)	19 KHz / ±4 kHz
Rapport signal/bruit (1 mV, excursion crête)	≥ 91 dB(A)
DHT (excursion nominale, 1 kHz)	≤ 0,9 %

Généralités

Plage de température	–10 °C à +55 °C
Dimensions housse de transport	380 x 370 x 70
Poids housse de transport	env. 3 000 g

Casque IE 3

Plage de fréquence	40 -20 000 Hz
Niveau de pression acoustique max.	118 dB SPL
Impédance	32 Ω

Récepteur stéréo EK 300 IEM G2

Caractéristiques HF

Principe du récepteur	Non-Diversity
Sensibilité (avec HDX, excursion crête)	<2,5 µV pour 52 dBA _{eff S/N}
Diaphonie entre canaux voisins	≥ 70 dB
Amortissement d'intermodulation	≥ 70 dB
Blocking	≥ 80 dB
Système anti-bruit (squelch)	4 niveaux : OFF LO : 5 dBµV MID : 15 dBµV HI : 25 dBµV

Squelch signal pilote (signal pilote MPX)	désactivable
---	--------------

Caractéristiques BF

Sortie casque	prise jack 3,5 mm
Puissance de sortie BF (excursion crête, 1 KHz _{NF})	2 x ≥ 100 mW à 32 Ω

PHONES

Généralités

Alimentation	2 piles rondes AA, 1,5 V
Tension nominale	2,4 V
Consommation de courant à la tension nominale	env. 190 mA (2 x 30 mW)
Consommation de courant quand récepteur à l'arrêt	≤ 250 µA
Autonomie (avec des piles)	6 – 10 h (suivant le volume sonore)
Autonomie (avec le pack accu BA 2015)	6 – 10 h (suivant le volume sonore)
Dimensions [mm]	82 x 64 x 24
Poids avec piles	env. 170 g

Emetteur stéréo SR 300 IEMG2

Caractéristiques HF

Puissance de sortie HF sur 50 Ω
Sortie d'antenne

≥ 20 mW, abaissable à 10 mW en interne
Prise BNC, 50 Ω

Caractéristiques BF

Sortie casque
Puissance sortie casque
Entrée BF
Tension d'entrée max. (excursion crête, 1 kHz)
Impédance d'entrée

prise jack 6,3 mm
≥ 100 mW à 32 Ω (2x)
2 x prise XLR 3, symétrie électronique
+10dB_u
10 kΩ

Généralités

Alimentation
Tension nominale
Consommation de courant à la tension nominale
Dimensions [mm]
Poids

10,5–16 V DC
12 V DC
env. 300 mA
212 x 145 x 38
env. 1 100 g

Brochage des connecteurs

SR 300 IEM G2 :

Fiche jack stéréo 6,3 mm
pour casque

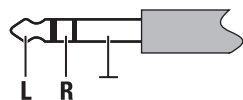

SR 300 IEM G2 :

Fiche XLR-3 (mâle)

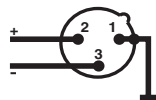

SR 300 IEM G2 :

Fiche jack
pour alimentation électrique



EK 300 IEM G2 :

Fiche jack 3,5 mm
pour casque

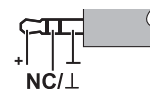

Accessoires

- GA 2** Adaptateur pour montage rack 19"
- AM 2** Kit de montage d'antennes à l'avant (pour adaptateur de rack GA 2)
- A 1031-U** Antenne UHF, passive, omnidirectionnelle, pour montage sur stand
- A 2003-UHF** Antenne UHF, passive, directionnelle, pour montage sur stand
- GZL 1019-A1** Câble d'antenne, prise BNC 1 m
- GZL 1019-A5** Câble d'antenne, prise BNC 5 m
- AC 2** Transmetteur combineur pour diriger les signaux radio de quatre émetteurs sur une antenne commune et pour concentrer les alimentations des quatre émetteurs
- NT 3** Bloc secteur pour AC 2
- IE 3** Casque
- IES 3** 1 paire d'oreillettes
- BA 2015** Pack accu
- L 2015** Chargeur pour pack accu BA 2015
- CC 2** Housse de transport pour SET

DEUTSCH

Wir übernehmen für das von Ihnen gekaufte Produkt eine Garantie von 24 Monaten. Ausgenommen hiervon sind dem Produkt beigelegte Zubehörartikel, Akkus und Batterien; denn diese Produkte haben wegen ihrer Beschaffenheit eine kürzere Lebensdauer, die zudem im Einzelfall konkret von Ihrer Nutzungsintensität abhängt.

Die Garantiezeit beginnt ab Kaufdatum. Zum Nachweis heben Sie bitte unbedingt den Kaufbeleg auf. Ohne diese Nachweise, die der zuständige Sennheiser-Service-Partner prüft, werden Reparaturen grundsätzlich kostenpflichtig ausgeführt.

Die Garantieleistungen bestehen nach unserer Wahl in der unentgeltlichen Beseitigung von Material- oder Herstellungsfehlern durch Reparatur, Tausch von Teilen oder des kompletten Geräts. Von der Garantie ausgenommen sind Mängel durch unsachgemäßen Gebrauch (z.B. Bedienungsfehler, mechanische Beschädigungen, falsche Betriebsspannung), Verschleiß, aufgrund höherer Gewalt und solche Mängel, die Ihnen beim Kauf bereits bekannt sind. Der Garantieanspruch erlischt bei Eingriffen in das Produkt durch nicht autorisierte Personen oder Werkstätten.

Im Garantiefall senden Sie das Gerät inklusive Zubehör und Kaufbeleg an den für Sie zuständigen Service-Partner. Zur Vermeidung von Transportschäden sollte möglichst die Original-Verpackung verwendet werden.

Ihre gesetzlichen Mängelansprüche aus dem Kaufvertrag gegen den Verkäufer werden durch diese Garantie nicht eingeschränkt. Die Garantie kann weltweit in allen Ländern – außer in den USA – in Anspruch genommen werden, in denen das jeweils nationale Recht unseren Garantiebestimmungen nicht entgegensteht

ENGLISH

The guarantee period for this Sennheiser product is 24 months from the date of purchase. Excluded are accessory items, rechargeable or disposable batteries that are delivered with the product; due to their characteristics these products have a shorter service life that is principally dependent on the individual frequency of use.

The guarantee period starts from the date of original purchase. For this reason, we recommend that the sales receipt be retained as proof of purchase. Without this proof (which is checked by the responsible Sennheiser service partner) you will not be reimbursed for any repairs that are carried out.

Depending on our choice, guarantee service comprises, free of charge, the removal of material and manufacturing defects through repair or replacement of either individual parts or the entire device. Inappropriate usage (e.g. operating faults, mechanical damages, incorrect operating voltage), wear and tear, force majeure and defects which were known at the time of purchase are excluded from guarantee claims. The guarantee is void if the product is manipulated by non-authorized persons or repair stations.

In the case of a claim under the terms of this guarantee, send the device, including accessories and sales receipt, to the responsible service partner. To minimise the risk of transport damage, we recommend that the original packaging is used. Your legal rights against the seller, resulting from the contract of sale, are not affected by this guarantee.

The guarantee can be claimed in all countries outside the U.S. provided that no national law limits our terms of guarantee.

FRANÇAIS

La période de garantie pour ce produit Sennheiser est de 24 mois à compter de la date d'achat. Sont exclues, les batteries rechargeables ou jetables livrées avec le produit. En raison de leurs caractéristiques ces produits ont une durée de vie plus courte liée principalement à la fréquence d'utilisation.

La période de garantie commence à la date de l'achat. Pour cette raison, nous vous recommandons de conserver votre facture comme preuve d'achat. Sans cette preuve -qui est vérifiée par Sennheiser -aucune prise en compte de la garantie ne pourra être retenue.

La garantie comprend, gratuitement, la remise en état de fonctionnement du matériel par la réparation ou le remplacement des pièces défectueuses ou dans le cas où la réparation n'est pas possible, par échange du matériel. L'utilisation inadéquate (mauvaise utilisation, dégâts mécaniques, tension électrique incorrecte), sont exclus de la garantie. La garantie est invalidée en cas d'intervention par des personnes non-autorisées ou des stations de réparation non agréées.

Pour faire jouer la garantie, retournez l'appareil et ses accessoires, accompagnés de la facture d'achat, à votre distributeur agréé. Pour éviter des dégâts durant le transport il est recommandé d'utiliser l'emballage d'origine.

Votre droit légal de recours contre le vendeur n'est pas limité par cette garantie. La garantie peut être revendiquée dans tous les pays à l'extérieur des Etats-Unis à condition qu'aucune loi nationale n'en invalide les termes.

ITALIANO

La Sennheiser garantisce il prodotto da voi acquistato per una durata di 24 mesi. Sono esclusi da questa garanzia gli accessori in dotazione con il prodotto, gli accumulatori e le batterie perché questi prodotti hanno un ciclo di vita più breve che dipende molto dall'intensità d'utilizzo. Il periodo di garanzia decorre dalla data dell'acquisto. Fa fede il documento d'acquisto valido agli effetti fiscali che deve essere conservato. Senza questo documento, che deve essere controllato dal centro di servizio Sennheiser, qualsiasi riparazione viene effettuata solo dietro pagamento.

Le prestazioni gratuite di garanzia possono consistere nell'eliminazione del difetto di materiale o fabbricazione attraverso la riparazione, la sostituzione di parti o del completo apparecchio, secondo nostro insindacabile giudizio. Sono esclusi dalla garanzia i guasti derivanti da cattivo uso dell'apparecchio (p.e. mancata osservanza delle istruzioni all'uso, danneggiamenti meccanici, tensione d'alimentazione errata), dall'usura, da cause di forza maggiore o da malfunzionamenti già a vostra conoscenza al momento dell'acquisto. La garanzia decade inoltre in caso di manomissioni effettuate da persone o centri di manutenzione non autorizzate. In caso di un reclamo nel periodo di garanzia vogliate inviare l'apparecchio insieme agli accessori in dotazione e il documento d'acquisto al vostro centro servizio autorizzato.

Per evitare danni di trasporto consigliamo di utilizzare l'imballo originale. In caso di guasto questa garanzia non pregiudica i vostri diritti derivanti dal contratto d'acquisto verso il negoziante dove è stato acquistato il prodotto.

La garanzia è estesa a tutti i paesi del mondo, tranne agli Stati Uniti, e può essere applicata se la legislazione nazionale lo permette.

ESPANOL

El periodo de garantía para este producto es de 24 meses desde la fecha de compra. Quedan excluidos los accesorios adjuntos al producto, acumuladores y baterías dado que, debido a sus características, la vida útil de dichos productos es mucho más corta y, en determinados casos, depende concretamente de la intensidad de utilización. El periodo de garantía comienza a partir de la fecha de compra. Por eso le recomendamos que guarde el recibo como prueba de compra. Sin dicha prueba, que será verificada por el respectivo concesionario Sennheiser, cualquier reparación que sea necesaria será efectuada contra factura.

Según determine el fabricante, las prestaciones de garantía consistirán en la eliminación gratuita de defectos de materiales o fabricación, por medio de reparación, sustitución de piezas, o bien en la sustitución del aparato completo. La garantía no tendrá validez en caso de defectos ocasionados por un uso inadecuado (tales como manejo incorrecto daños mecánicos, tensión de servicio equivocada), desgaste, o bien efectos de fuerza mayor, y desperfectos ya detectados en el momento de adquirir el producto. La garantía carecerá de validez si el defecto se debe a modificaciones y reparaciones hechas en el producto por personas o talleres no autorizados.

En caso de reclamación sírvase remitir el aparato incluyendo los accesorios y la factura al concesionario Sennheiser encargado de su zona. A fin de evitar daños durante el transporte se aconseja emplear el envase original. Las pretensiones legales por defectos y emanadas del contrato de compraventa frente al vendedor, no quedan limitadas por esta garantía.

La garantía está disponible en todos los países a excepción de EE.UU., siempre que la legislación nacional aplicable no sea contraria a nuestras determinaciones de garantía.

NEDERLANDS

Wij hanteren voor onze producten een garantietermijn gedurende een periode van 24 maanden. Uitgezonderd hiervan zijn accessoires, accu's en batterijen die aan het product toegevoegd zijn; op grond van hun geaardheid beschikken deze producten over een kortere levensduur die van geval tot geval van hun gebruiksintensiteit afhangt.

De garantietermijn begint vanaf de aankoopdatum. Daarom dient u de originele aankoopbon goed te bewaren. Zonder dit bewijs, dat door de Sennheiser servicepartner wordt gecontroleerd, worden reparaties in principe tegen kostenvergoeding uitgevoerd.

De garantiEVERGOEDINGEN bestaan naar onze keuze uit het kosteloze verhelpen van materiaal- of fabricagefouten op basis van vervanging (afzonderlijke onderdelen of het complete apparaat) danwel reparatie. De garantie vervalt bij verkeerd gebruik of onachtzaamheid

(bijv. bedieningsfouten, mechanische beschadigingen, onjuiste bedrijfsspanning), slijtage gevallen van force majeure of gebreken welke u reeds bij de aankoop heeft gekend. Het recht op garantie vervalt indien reparaties of wijzigingen zijn uitgevoerd door niet bevoegde personen of werkplaatsen. Indien u aanspraak maakt op garantie dient u het apparaat, inclusief accessoires en aankoopbon, franco aan de bevoegde servicepartner toe te zenden. Om beschadigingen gedurende het transport te voorkomen adviseren wij de originele verpakking te gebruiken.

Uw wettelijke garantieclaims tegenover de verkoper worden door deze garantie niet beperkt. De garantie kan wereldwijd in alle landen buiten de VS worden opgevorderd waarin de geldende nationale wetten niet in tegenstelling zijn met onze garantiEVOORwaarden.

SENNHEISER electronic GmbH & Co. KG

Am Labor 1, D-30900 Wedemark

erklären, dass die Produkte / declare that these devices / déclarons que ces appareils
declaramos que estos aparatos / dichiara che questi apparecchi / verklaren, dat deze toestelen

AC 2	Active Antenna Combiner
SK 100/300/500 G2	Pocket Transmitter
SKM 100/300/500 G2	Transmitter, Hand-held
SKP 100/500 G2	Plug-On-Transmitter
SR 300 G2	Stereo Transmitter

den einschlägigen Anforderungen der EG-Richtlinie 89/336/EEC bzw.
der R&TTE-Direktive 1999/5/EC entsprechen.

Zur sachgemäßen Umsetzung der in den EG-Richtlinien genannten Anforderungen wurden
folgende Normen herangezogen:

conform to the basic requirements of EEC Directive 89/336/EEC resp. R&TTE Directive 1999/5/EC.

To effect correct application of the requirements stated in the EEC Directives,
the following standards were consulted:

sont conformes aux prescriptions fondamentales dans la Directive de la CEE 89/336/EEC or
la Directive R&TTE 1999/5/EC.

Pour mettre en pratique dans la règle de l'art les prescriptions des Directives de la CEE, il a été
tenu compte des normes suivantes:

complen los requerimientos básicos de la normativa de la CEE 89/336/EEC resp. de la
normativa R&TTE 1999/5/EC.

Con il fin de realizar de forma adecuada los requerimientos referidos en las normativas de
la CEE fueron consultadas las siguientes normativas:

sono conformi alla normativa 89/336/EEC resp. alla normativa R&TTE 1999/5/EC.

Per un'appropriate risconto nell'ambito della normativa CEE sono state consultate le seguenti normative:

eveneekomt met de basiseisen van de EG-Richtlijn 89/336/EEC resp. de EG-Richtlijn 1999/5/EC.

Om de eisen, die in de EG-Richtlijnen vermeld zijn, in juiste vorm om te zetten,
zijn van volgende normen gebruik gemaakt:

ETS 300 445

ETS 300 422

Wedemark, Oct, 2003



Klaus Willemsen
Key Projects
Product Marketing

Bemerkung:

Vor Inbetriebnahme sind die jeweiligen länderspezifischen Vorschriften zu beachten!

Important:

Before putting the device into operation, please observe the respective country-specific regulations!

Important:

Avant d'utiliser l'appareil, veuillez observer les dispositions légales en vigueur dans votre pays.

Nota:

Prima della messa in funzione seguite le prescrizioni vigenti nel paese nel quale viene utilizzato!

Observación:

!Anterior a la puesta en funcionamiento deberán observarse las correspondientes ordenanzas nacionales!

Opmerking:

Voor inbedrijfstelling dient u de afzonderlijke landspecifieke voorschriften in acht te nemen!

CE 0682  

Sennheiser electronic GmbH & Co. KG
30900 Wedemark, Germany
Phone +49 (5130) 600 0
Fax +49 (5130) 600 300
www.sennheiser.com